

ELŐTERJESZTÉS

a társas és szövetkezeti lakóépületek felújításának támogatására kiírt 2020. évi pályázat nyerteseinek elszámolásáról

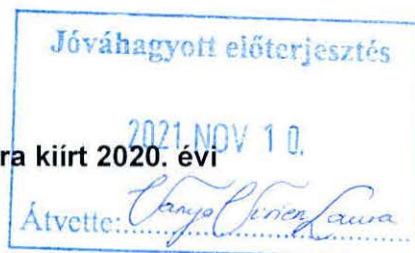

Tisztelt Kerületfejlesztési Bizottság!

Budapest Főváros XV. kerület Rákospalota, Pestújhely, Újpalota Önkormányzat Képviselő-testülete évek óta pályázati lehetőséget biztosít a társasházak és szövetkezeti lakóépületek felújítási, fejlesztési munkáinak támogatására. A Képviselő-testület által elfogadott, 2020. évi költségvetésről szóló 3/2020. (II.26.) önkormányzati rendelet 5. § (2) bekezdésének 3. pontja a társasházak és szövetkezeti lakóépületek felújítási pályázata céltartalék felhasználásával kapcsolatos döntések meghozatalára a Kerületfejlesztési Bizottságot hatalmazza fel. Az önkormányzat által nyújtott pénzbeli támogatásokról szóló 6/2017. (III.1.) önkormányzati rendelet szabályozza, egyéb támogatások mellett a társasházak és szövetkezeti lakóépületek felújítási pályázata esetében is a támogatás benyújtásának, elbírálásának, valamint az elszámolásának rendjét.

A Kerületfejlesztési Bizottság 32/2020. (VI.22.) sz. határozatával elfogadta a társasházak és szövetkezeti lakóépületek felújításának visszatérítendő támogatására kiírt 2020. évi pályázati felhívását és a jelentkezési adatlapot, valamint a hozzá tartozó formanyomtatványokat. A 2020. évi költségvetésben 75 millió Ft forrás állt rendelkezésre a felújítások támogatására. A pályázók a kiírás értelmében kamatmentes, visszatérítendő támogatási konstrukcióra pályázhattak, amelynél a támogatás összege utófinanszírozással kerül kifizetésre.

A rendeletben és a támogatási szerződésben foglaltak alapján azoknak a pályázatot benyújtott társasházaknak és szövetkezeti lakóépületeknek (továbbiakban: Támogatottak), akikkel az Önkormányzat támogatási szerződést kötött, a szerződés megkötését követő egy év harminc napon belül elszámolást kell benyújtaniuk.

Az elszámolás során a Támogatottak részéről benyújtott számlamásolatokat és az egyéb kapcsolódó bizonylatokat előzetesen átvizsgálja a Hivatal Városgazdálkodási Főosztálya, a benyújtott pénzügyi bizonylatok számszaki, alaki vizsgálatát pedig a Közgazdasági Főosztály végzi. A támogatás felhasználásának elszámolása a szerződés aláírásakor hatályos számviteli szabályok szerint történik.

Az előterjesztésben 2020. évben támogatási szerződést kötött két társasház elszámolását és a lefolytatott ellenőrzés eredményeit ismertetem.

1. Budapest XV. kerület, Erdőkerülő utca 26-32. szám alatti társasház részelszámolása:

Az Erdőkerülő utca 26-32. szám alatti társasház 2020. évben pályázatot nyújtott be, amelyben a társasház villámvédelmi rendszerének (külső villámhárító és belső villámvédelmi rendszer) felújítási munkáira kért támogatást. A Kerületfejlesztési Bizottság a pályázatot befogadta és 85/2020. (X.26.) számú határozatával döntött arról, hogy Budapest XV. kerület, Erdőkerülő utca 26-32. szám alatti társasházat 2.350.000,- Ft támogatásban részesíti.

A támogatási szerződés 2020. november 26-án került aláírásra. **A társasház 2021. október 11-én nyújtotta be az első számú részszámláját, melyben a külső villámvédelmi rendszer megvalósítására fordított támogatási összeg felhasználásáról számol el. A külső villámhárító rendszer költsége bruttó 3.730.749,-Ft volt, így a társasház ezen összegnek az 50%-át szeretné lehívni jelen elszámolás keretében, mely 1.865.375,-Ft.** A részszámlás tartalmazza a rendelet és a támogatási szerződés alapján az elszámolás követelményeit kielégítő dokumentumokat, a pályázati forrás felhasználására vonatkozó számlákat, illetve azok kiegészítő bizonylatait is.

2. Budapest XV. kerület, Szilas park 20-26. szám alatti társasház elszámolása:

A Szilas park 20-26. szám alatti társasház 2020. évben pályázatot nyújtott be, amelyben a társasházon található, veszélyessé vált 7 db erkély felújítási munkáira és 3 db korszerű műanyag kétszárnyú bejárati ajtó cseréjére, azok beépítési munkáira kért támogatást. A Kerületfejlesztési Bizottság a pályázatot befogadta és 89/2020. (XI.30.) számú határozatával döntött arról, hogy Budapest XV. kerület, Szilas park 20-26. szám alatti társasházat 1.000.000,- Ft támogatásban részesíti.

A támogatási szerződés 2020. december 17-én került aláírásra. A társasház 2021. október 25-én nyújtotta be elszámolását, melyben a támogatási szerződésben szerepelő 7 db erkély helyett 4 db erkély felújítási munkáiról és 3 db korszerű műanyag kétszárnyú bejárati ajtó cseréjéről, azok beépítési munkáiról számol el. **Az erkélyek felújítása, veszélytelenítési munkái során a kivitelező vállalkozó egy rejtett hibát fedezett fel az egyik erkélysor erkélyénél, így a munkák leálltak. A hiba feltárása során kiderült, hogy „az egyik lakásban a padlószinten vezetett fűtési rendszerben csőtörés van, amely áztatja az alatta lévő erkélyeket. A lakástulajdonostól már többször kértük a hiba elhárítását, de sajnos ez még nem történt meg.” A munkát mindenképpen jelen hiba elhárítását követően folytatják, azonban lehet, hogy már csak a jövő évben. Kéri az elszámolás ezen formában történő elfogadását. Mivel az eddig elvégzett munkák – 4 db erkély felújítása és a 3 db korszerű műanyag kétszárnyú bejárati ajtó cseréje – **összköltsége bruttó 2.269.415,-Ft, így a támogatás összegét a változás nem befolyásolja.****

Az elszámolás tartalmazza a rendelet és a támogatási szerződés alapján az elszámolás követelményeit kielégítő dokumentumokat a pályázati forrás felhasználására vonatkozó számlákat, illetve azok kiegészítő bizonylatait is.

Összefoglalva:

A Támogatott társasházak részéről benyújtott számlamásolatok és az egyéb kapcsolódó bizonylatok vizsgálata megtörtént.

Megállapításra került, hogy az Erdőkerülő utca 26-32. szám alatti társasház a szerződésben foglaltak szerint használta fel a támogatási összeg egy részét. A fennmaradó összeggel a későbbiekben számolnak el. A Szilas park 20-26. szám alatti társasház a támogatási összeget felhasználta. Az elszámolás dokumentumai teljes körűen megtekinthetők a Városgazdálkodási Főosztályon.

Kérem a tisztelt Kerületfejlesztési Bizottságot, hogy az előterjesztést megtárgyalni és a határozati javaslatokat jóváhagyni szíveskedjen.

Budapest, 2021. november „00..”

Cserdiné Németh Angéla
polgármester

1. Mellékletek:

1. Kerületfejlesztési Bizottság 85/2020. (X.26.) számú határozata
2. 687/2020. számú Támogatási szerződés
3. XV. ker. Erdőkerülő utca 26-32. szám alatti társasház benyújtott beszámolója és a műszaki átadás-átvétel dokumentumai
4. Összesítő táblázat, számla, banki igazolás a számla kifizetéséről
5. Kerületfejlesztési Bizottság 89/2020. (XI.30.) számú határozata
6. 753/2020. számú Támogatási szerződés
7. XV. ker. Szilas park 20-26. szám alatti társasház benyújtott beszámolója és a műszaki átadás-átvétel dokumentumai
8. Összesítő táblázat, számla, banki igazolás a számla kifizetéséről
9. Kérelem

2. Előkészítésért felelős szervezeti egység(ek):

Városgazdálkodási Főosztály 2021. november 8. Aláírás: 

3. Bizottságok: Kerületfejlesztési Bizottság

4. Egyeztetésre megküldve:

Közgazdasági Főosztály 2021. november 8. Aláírás: 

5. Jegyzői láttamozás: 2021. november 8. Aláírás: 

6. Háttéranyag a Városgazdálkodási Főosztályon található.

Határozati javaslatok:

Budapest Főváros XV. Kerület Rákospalota, Pestújhely, Újpalota Önkormányzat Kerületfejlesztési Bizottsága úgy dönt, hogy

1. **elfogadja** a Budapest **XV. kerület, Erdőkerülő utca 26-32. szám alatti társasház**, mint támogatott 687/2020. számú támogatási szerződéséhez kapcsolódó **részelszámolását** a iktatószámú előterjesztés 3-4. számú mellékletei szerinti tartalommal. Felhatalmazza a polgármestert, hogy a **támogatás egy részének, 1.865.375,- Ft összegnek az átutalása** érdekében tegye meg a szükséges intézkedéseket.

Felelős: polgármester

Határidő: 2021. november 15. (döntés)

2021. november 26. (értesítés)

2021. december 10. (támogatás összegének átutalása)

2. **elfogadja** a Budapest **XV. kerület, Szilas park 20-26. szám alatti társasház**, mint támogatott 753/2020. számú támogatási szerződéséhez kapcsolódó **elszámolását** a iktatószámú előterjesztés 7-8. számú mellékletei szerinti tartalommal. Felhatalmazza a polgármestert, hogy a **támogatásnak, 1.000.000,- Ft összegnek az átutalása** érdekében tegye meg a szükséges intézkedéseket. Valamint felhatalmazza a polgármestert, hogy **intézkedjen a 753/2020. számú támogatási szerződés módosításáról** jelen előterjesztés 9. számú melléklete alapján.

Felelős: polgármester

Határidő: 2021. november 15. (döntés)

2021. november 26. (értesítés)

2021. december 10. (támogatás összegének átutalása)

2021. december 10. (támogatási szerződés módosítása)

A határozati javaslat elfogadásához egyszerű szavazattöbbség szükséges!

Jogszabályi hivatkozások:

- A 2020. évi költségvetésről szóló 3/2020. (II. 26.) önkormányzati rendelet 5. § (2) bekezdésének 3. pontja,

- Az önkormányzat által nyújtott pénzbeli támogatásokról szóló 6/2017. (III.1.) önkormányzati rendelet

Képviselői Csoportnak
leadva:
2021 NOV 8.
Átvette: *[Handwritten Signature]*

Törvényességi
felülvizsgálatra érkezett:.....
2021 NOV 8.
.....hó-n

[Handwritten Signatures]

KIVONAT

készült a bizottság 2020. október 26.-án
17.órákor kezdődő rendes ülésén
hozott határozatokról

Előterjesztés a társas és szövetkezeti lakóépületek felújításának támogatására kiírt 2020. évi pályázat elbírálásáról
(lkt.sz. 2/27-51/2020. sz. anyag)

Kerületfejlesztési Bizottság 85/2020. (X.26.) sz. határozat

A Kerületfejlesztési Bizottság úgy dönt, hogy a társasházak és szövetkezeti lakóépületek felújításának visszatérítendő támogatására kiírt 2020. évi pályázaton résztvevő Budapest XV. kerület Erdőkerülő utca 26-32. szám alatti Társasházat (1157 Budapest, Erdőkerülő utca 26-32.), mint támogatottat (továbbiakban: Támogatott) a 2020. évi költségvetésről szóló 3/2020. (II. 26.) önkormányzati rendelet 5. melléklete szerint rendelkezésre álló 75.000.000,-Ft keret terhére az alábbiak szerint támogatja:

Támogatás összege:	2.350.000,-Ft
Támogatás formája:	kamatmentes, visszatérítendő támogatás
Támogatás célja, Támogatott tevékenység megnevezése:	XV. kerület, Erdőkerülő utca 26-32. sz. alatti lakóépület villámvédelmi rendszerének felújítási munkái
Támogatás kifizetésének módja:	utófinanszírozással, átutalással a Támogatott bankszámlájára
Támogatás kifizetésének határideje:	a Támogatott elszámolásának elfogadásáról való döntést követő 30 napon belül
Támogatás felhasználásának kezdő- és befejező határideje:	- a Támogatási szerződés aláírását követően kezdhető el a Támogatási szerződésben támogatott tevékenység, - a Támogatási szerződés aláírását követő egy éven belül használható fel
Támogatással történő elszámolás határideje:	a támogatási szerződés aláírását követő egy éven belül

Felkéri a polgármestert, hogy a támogatás kifizetéséhez a szükséges forrást a 2020. évi költségvetésről szóló 3/2020. (II.26.) önkormányzati rendelet 5. melléklet Felhalmozási jellegű címzett tartalék – Társasházak és Szövetkezeti lakóépületek felújítási pályázata megnevezésű soron rendelkezésre álló keretről csoportosítsa át a 3.1. melléklet Felhalmozási célú kölcsönök ÁHT-n kívülre elnevezésű előirányzatra.

Felkéri a polgármestert a támogatási szerződés aláírására.

Felelős: polgármester

Határidő: 2020. november 20. (támogatási szerződés megkötésére)

(**Jogsabályi hivatkozás:** 3/2020. (II. 26.) önkormányzati rendelet 5. § (2) bekezdésének 3. pontja,
6/2017. (III. 1.) önkormányzati rendelet)

(Szavazati arány: 5 igen szavazat, egyhangú)



Palocsai Béla s.k.
bizottsági alelnök

A kivonatot készítette: Vanya Vivien Laura
bizottsági titkár

2200731

Szerződés száma: 687/2020. Ügyiratszám: 3/3192-3/2020 Témafelelős: Városgazdálkodási Főosztály
Budapest Főváros XV. Kerület Rákospalota, Pestújhely, Újpalota Önkormányzata

TÁMOGATÁSI SZERZŐDÉS

2 lakásos vagy ennél nagyobb lakásszámú társas, illetve szövetkezeti lakóépületek felújítása tárgyban,

amely létrejött egyrészről a

Budapest Főváros XV. Kerületi Önkormányzat

(1153 Budapest, Bocskai u. 1-3.)

adószám: 15735784-2-42

törzsszám: 735782

bankszámlaszám: 11784009-15515005-00000000

képviseli: Cserdiné Németh Angéla polgármester

mint támogató (továbbiakban: Támogató), másrészről a

Budapest XV. kerület, Erdőkerülő utca 26-32. szám alatti Társasház

1157 Budapest, Erdőkerülő utca 26-32.

bankszámlaszáma: 11715007-20364788-00000000

adószám: 28495608-1-42

Közös képviselő: Keglovics Ferenc

címe: 1157 Budapest, Nyírpalota utca 15. I. em. 3.

adószáma: 41527193-1-42

mint támogatott, (a továbbiakban: Támogatott) (a továbbiakban együtt: Felek) között, az alulírott helyen és időben, az alábbi feltételekkel:

1. Támogató vállalja, hogy az 1157 Budapest, Erdőkerülő utca 26-32. szám alatti társasház villámvédelmi rendszerének felújítási munkáira, a Bp. Főv. XV. kerületi Önkormányzat Kerületfejlesztési Bizottságának (a továbbiakban: Bizottság) 85/2020. (X.26.) számú határozata alapján a 2020. évi költségvetésről szóló 3/2020. (II.26.) önkormányzati rendelet 3.1. melléklet Felhalmozási célú kölcsönök ÁHT-n kívülre – Erdőkerülő utca 26-32. elnevezésű sorról 2.350.000,-Ft, azaz kétmillió-háromszázötvenezer forint összegű kamatmentes kölcsönt biztosít a Támogatott részére.

2. Az 1. pontban rögzített támogatási összeget a Támogató a Támogatott által végeztetett munkák műszaki átadás-átvételét követően, a jelen szerződés 1. számú melléklete szerinti elszámolás benyújtása után, az elszámolás elfogadását követő 30 napon belül utalja át a Támogatott 11715007-20364788-00000000 számú bankszámlájára.

3. A Támogatási szerződés elválaszthatatlan részét képezi a pályázati dokumentáció.

4. Az elszámolás véghatáridejének időpontja a jelen szerződés aláírását követő 1 évet követő 30 nap. Támogató egyszeri alkalommal 20 napos hiánypótlási lehetőséget biztosít, ha Támogatott a jelen szerződés 2. pontja szerinti elszámolást tartalmi hiányosságokkal nyújtja be, vagy az elszámolás elfogadását megelőző szakmai és pénzügyi vizsgálat szabálytalanságot tár fel.

5. Támogatott a kölcsön kamatmentes összegét a folyósítástól számított 5 év alatt tartozik megfizetni. Támogatott az első havi törlesztő részletet 19.500,-Ft-ot a Támogató által a

támogatás összegének a Támogatott részére történő átutalását követő hónap 15. napjáig, további 39.500,-Ft összegű törlesztő részleteket, pedig minden hónap 15. napjáig a Budapest Főváros XV. kerületi Önkormányzat 11784009-15515005-00000000 számú költségvetési elszámolási számlájára köteles megfizetni. A visszafizetés kezdő időpontja a Támogató által eszközölt pénzügyi teljesítést követő hónap 15. nap.

6. A kölcsön összegét Támogatott kizárólag a Bp. XV. kerület Erdőkerülő utca 26-32. szám alatti ingatlanon a nyertes pályázat szerinti helyszínen és a nyertes pályázat szerinti tételes átsorolt költségvetés alapján elfogadott Erdőkerülő utca 26-32. számú társasház villámvédelmi rendszer felújítási munkáinak elvégzésére számolhatja el. Támogatott által benyújtott pályázat a jelen szerződés elválaszthatatlan része.

7. A pályázati felhívás alapján Támogatott köteles a 6. pontban meghatározott munkákat, legyen az akár engedély köteles, vagy anélküli, a jelen szerződés megkötésétől számított 1 éven belül elvégeztetni.

8. Támogatott nyilatkozik arról, hogy a társasház villámvédelmi rendszerének felújításához előzetes építési és szakhatósági engedélyek nem szükségesek, vagy a társasház villámvédelmi rendszerének felújításához szükséges előzetes építési és szakhatósági engedélyeket megkérte.

9. Támogatott jelen szerződés aláírásával egyidejűleg a bankszámlájára szóló azonnali beszedési megbízást engedélyez a Támogató részére az 1. pontban meghatározott összeg erejéig, a folyósítást követő hatállyal.

10. Támogatott kijelenti, hogy nincs olyan tartozása, amely a jelen szerződés szerinti kötelezettségének a teljesítését akadályozná.

11. Támogatott egyéb támogatást, kölcsönt jelen szerződés aláírását követően a kölcsön összegének teljes visszafizetéséig csak a Támogató előzetes írásbeli hozzájárulásával jogosult felvenni.

12. Támogatott köteles a kivitelezés megkezdése előtt annak időpontjáról tájékoztatást adni a Városgazdálkodási Főosztály számára.

13. Támogatót a kivitelezés időtartama alatt ellenőrzési jog illeti meg, melynek keretében jogosult:

- a munkálatok folyamatát bármikor ellenőrizni, megtekinteni,
- a kölcsönösszeg felhasználásával kapcsolatos valamennyi nyilvántartást, számlát, bizonylatot áttekinteni, ellenőrizni, illetve a kölcsön felhasználásával kapcsolatban írásbeli tájékoztatást kérni,
- minden olyan okiratba betekinteni, amely a szerződés teljesítését érinti,
- a pályázati felhívásban előírt elkülönített felújítási alap számlaegyenlegét és az üzemeltetési alapszámla egyenlegét a kölcsön időtartama alatt folyamatosan megismerni.

14. Támogató kötelezettséget vállal arra, hogy a kölcsön összegét elkülönítetten kezeli és annak felhasználásáról elkülönített számviteli nyilvántartást vezet. Támogató vállalja továbbá a felhasználással összefüggő számlák, bizonylatok és egyéb okiratok ellenőrzésre alkalmas módon történő kezelését, illetve nyilvántartását.

15. Támogatott tudomásul veszi, hogy Támogató a szerződéstől elállhat, ha a Támogatott a 13. pont szerinti ellenőrzést ellehetetleníti, vagy a 7. pontban rögzített határidőt túllépi, valamint ha a kölcsön összegének a szerződésben meghatározott célra fordítása időközben ellehetetlenül.

16. Támogató a Polgári Törvénykönyv (a továbbiakban: Ptk.) 6:387. §-ában foglaltak esetén jogosult a jelen szerződést azonnali hatállyal felmondani.

17. Támogató 16. pont szerinti azonnali hatályú felmondása esetén Támogatott köteles 8 napon belül egy összegben visszafizetni a felvett kölcsön összegét, annak a Ptk. szerinti, a folyósítás és a visszafizetés időpontja közötti törvényes kamataival együtt.

18. Támogató bármelyik törlesztő részlet befizetésének elmaradása, illetve késedelmes teljesítése esetén a Ptk. 6:48. § (1) bekezdése szerinti késedelmi kamatot felszámítja. Amennyiben a Támogatott három havi törlesztő részlet befizetését elmulasztja úgy a jelen szerződést a 16. pontja alapján azonnali hatállyal felmondja.

19. Támogatott tudomásul veszi, hogy nem teljesítés esetén a visszafizetendő összeget és annak kamatait Támogató azonnali beszedési megbízás benyújtásával érvényesíti.

20. Támogatott a tudomására jutástól számított 8 napon belül bejelenti, ha a támogatott tevékenység várhatóan meghiúsul.

21. Támogatott kötelezettséget vállal arra, hogy 8 napon belül bejelenti a 24. pont szerinti nyilatkozattal érintett bankszámlája megszűnésének a tényét és ezzel egyidejűleg bejelenti az új bankszámlaszámát, valamint csatolja arra vonatkozóan a jelen szerződés 24. pontja szerinti nyilatkozatát.

22. Támogatott a Képviselőtében bekövetkezett változásokat 8 napon belül köteles bejelenteni.

23. Támogatott vállalja, hogy a jelen szerződés aláírásától számított 8 évig a kölcsön felhasználásával kapcsolatos valamennyi iratot és az annak felhasználását alátámasztó valamennyi bizonylatot megőrzi.

24. Jelen szerződés a 2. számú mellékletét képező banki felhatalmazó levéllel együtt érvényes.

25. Felek a tárgyalások eredménytelensége esetén keletkező jogviták eldöntésére a Budapesti IV. és XV. Kerületi Bíróság illetékességét kötik ki.

26. Támogatott kijelenti, hogy ÁFA visszaigénylésre nem jogosult.

27. Támogatott nyilatkozik és egyben felelősséget vállal azért, hogy a szerződéssel összefüggésben a birtokába kerülő természetes személyek személyes adatai kezelésére, tárolására, őrzésére, felhasználására, törlésére az érintett jogok gyakorlására, az érintettek adatkezeléssel kapcsolatos tájékoztatására az információs önrendelkezési jogról és az információszabadságról szóló 2011. évi CXII. törvény, valamint az Európa Parlament és a Tanács a személyes adatokról kezelése tekintetében történő védelméről és az ilyen adatok szabad áramlásáról, valamint a 95/46/EK rendelet hatályon kívül helyezéséről szóló 2016/679 rendelete szerint kerül sor.

28. Támogatott nyilatkozik, hogy a szerződéssel összefüggésben a birtokába kerülő természetes személyek személyes adatai védelmében megfelelő technikai és szervezési intézkedéseket hajt végre azért, hogy az adatkezelés jellege, hatóköre, körülményei és célja, valamint a természetes személyek jogaira és szabadságaira jelentett változó valószínűségű és súlyú kockázat figyelembevételével a megfelelő adatbiztonságot garantálja.

29. Támogatott tudomásul veszi, hogy jelen Szerződés nyilvános, tartalma közérdekű adatnak minősül, Támogató az Önkormányzat www.bpxv.hu honlapján nyilvánosságra hozza.

30. A jelen szerződésben nem szabályozott kérdésekben a Polgári Törvénykönyv rendelkezései az irányadóak.

31. Felek a jelen szerződést áttanulmányozás után, mint szándékukkal mindenben megegyezőt, 6 eredeti példányban jóváhagyólag írják alá.

Budapest, 2020. 11. 24. „.....”

Budapest, 2020. 11.26. „.....”

Bp. Főváros XV. kerületi Önkormányzat
képviselésében
Cserdiné Németh Angéla polgármester
Támogató

XV. kerület, Erdőkerülő utca 26-32/ Budapest
TÁRSASHÁZ
képviselésében
Keglovics Ferenc
Támogatott

Ellenjegyzem:

Budapest, 2020. 11 17. „.....”

dr. Filipisz Andrea
jegyző



Pénzügyileg ellenjegyzem:

Budapest, 2020. 11 17. „.....”

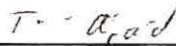
Tiszai Árpád
megbízott közgazdasági főosztályvezető

Kapják:

1. Támogatott (2 pld)
2. Jegyzői Iroda
3. Közgazdasági Főosztály
4. Városgazdálkodási Főosztály (2 pld)



Az elszámolás rendje

2. Az elszámolás szakmai beszámolóból, a felhasználást igazoló pénzügyi-számviteli bizonylatokból és az elszámolás végén benyújtandó összesítő táblázatból áll.

2.1. A szakmai beszámoló:

A rövid írásos szakmai beszámoló tartalmazza a támogatás céljának megfelelő, az adott időszakban, a támogatási összeg felhasználásával elvégzett munka leírását, a műszaki átadás-átvételi jegyzőkönyvet.

2.2. A pénzügyi-számviteli bizonylatok:

Az elszámolásban a kivitelezésre vonatkozóan az önerőből kifizetett munkákat kell igazolni a záradékkal ellátott számlákkal. A kivitelezésre vonatkozóan a pénzforgalmi bizonylatokról és a felhasználást, illetve a használatbavételt igazoló bizonylatokról készült fénymásolatok kerülnek benyújtásra. A fénymásolatok hitelességét a támogatottnak igazolnia kell **„A másolat az eredetivel megegyezik”** szöveggel. A támogatásból kifizetett részlet kifizetését igazolni kell.

2.2.1. Számlák:

Az elszámolás során a számviteli jogszabályoknak megfelelően kiállított számlák fogadhatók el. Az eredeti számlákra felvezetve a támogatott igazolja a támogatás céljának megfelelő felhasználást. A támogatási összeg felhasználása során keletkezett **eredeti számlákra** a támogatottnak **fel kell vezetni a „Kifizetve a XV. ker. Önkormányzattól 687/2020. számú megállapodás alapján kapott támogatásból”** záradékot és a számlázás alapjául szolgáló szerződés számát is. A záradékolás megtörténtének ellenőrzése céljából támogatottnak az elszámolás benyújtásával egyidejűleg be kell mutatnia az eredeti számlákat is. Ha a bizonylat adataiból nem derül ki egyértelműen a gazdasági művelet tartalma, akkor azt a jogosultnak bizonyító erejű dokumentummal igazolnia kell.

2.2.2. Pénzforgalmi bizonylatok:

Pénzforgalmi bizonylattal igazolni kell az elszámolásra benyújtott számla kifizetését. Az elszámolásban a pénzforgalmi bizonylat másolatát a hozzá tartozó számla másolatához kell tűzni.

2.2.3. Egyéb a felhasználást, illetve a használatba vételt igazoló bizonylatok:

A felhasználást, illetve a használatbavételt igazoló bizonylat a támogatásból vásárolt áru, szolgáltatás felhasználásának a nyomon követhetőségét szolgálja.

A 100.000,- Ft. összeghatárt meghaladó értékű számlák másolatához csatolni kell a számla kiállításának alapját képező megrendelő vagy szerződés másolatát is. Amennyiben a támogatási összeg felhasználása során valamely beszerzésre irányuló írásos megállapodás jön létre, - ideértve a fenti értékhatárt el nem érő eseteket is – a számlára fel kell vezetni a számlázás alapjául szolgáló megrendelő vagy szerződés számát. Az eredeti szerződésekre minden esetben fel kell vezetni a „Kifizetve a XV. ker. Önkormányzattól 687/2020. számú megállapodás alapján kapott támogatásból” záradékot. Térítésmentes átadás esetén szükséges az átadásról jegyzőkönyvet felvenni, melyhez csatolni kell a megajándékozottak névsorát, majd a jegyzőkönyvet csatolni kell az elszámoláshoz. A befektetett eszközök esetén a támogatásból vásárolt immateriális jószág, illetve tárgyi eszköz használatba vételéről kiállított, a tárgyi eszköz kartont kell az elszámolásban a kapcsolódó számlához mellékelni.

2.3. Összesítő táblázat:

Az elszámoláshoz mellékelni kell egy összesítő táblázatot a támogatás céljának megfelelő és elszámolásra benyújtott számlákról. A táblázatnak tartalmaznia kell a sorszámot, a számla

számát, a szállító (számla kiállító) nevét, a számla kiállításának dátumát, a gazdasági művelet rövid leírását, a nettó és a bruttó számlaértéket, a teljesítés (kifizetés) dátumát és a számlák összértékét.

Az elszámolás az ÁFA összegének figyelembe vételével úgy történik, hogy amennyiben a támogatott élt az ÁFA levonási jogával, az elszámolásban benyújtott számlák nettó összértéke képezi a támogatás elszámolásának az alapját.

Amennyiben Támogatott nem élt az ÁFA levonási jogával, a benyújtott számlák bruttó összértéke számolható el a támogatás terhére.

ÖSSZESÍTŐ TÁBLÁZAT

az önkormányzati közpénzből juttatott 687/2020. szerződésszámú támogatás elszámolásához

Sorszám:	Számla száma	Kibocsátó megnevezése	Kiállítás dátuma	Szolgáltatás, áru megnevezése	Számla nettó értéke (Ft-ban)*	Számla bruttó értéke (Ft-ban)	Kifizetés dátuma
1.							
2.							
3.							
Összesen:							

Kelt: Budapest, 2020.

.....
aláírás**Nyilatkozat**

1. Alulírott kijelentem, hogy a Bp. Főváros XV. ker. Önkormányzatának keretéből célra kapott bruttó 2.350.000,-Ft összegű támogatást célhoz kötötten használtam fel.
2. A felhasználás során a hatályos számviteli jogszabályok rendelkezései szerint jártam el.

Budapest,

2020.

.....
aláírás

név:.....
 cím/székhely.....
 adóazonosító jel/adószám:.....

Záradék

Szakmai szervezeti egység tölti ki: A cél szerinti felhasználást igazolom / nem igazolom**

dátum

aláírás

Közgazdasági Főosztály tölti ki: Az elszámolás pénzügyi megfelelőségét igazolom / nem igazolom**

dátum

aláírás

* Amennyiben a támogatott élt az ÁFA levonási jogával, az elszámolásban benyújtott számlák nettó összértékének meg kell egyeznie a kapott támogatás bruttó összegével.

** A megfelelő rész aláhúzendő

FELHATALMAZÓ LEVÉL

Tisztelt OTP Bank Nyrt!

OTP BANK NYRT.
1051 Budapest, Nádor u. 16.
Levél cím: 1475 Budapest, Pf. 403.

Megbízom/megbízuk Önöket az alább megjelölt bankszámlánk terhére az alább megnevezett Kedvezményezett által benyújtandó beszédési megbízás(ok) teljesítésére a következőkben foglalt feltételekkel:

Felhatalmazó levél sorszáma:	8007571920201014101352
Fizető fél számlatulajdonos megnevezése:	BP, XV.KER. ERDŐKERÜLŐ U. 26-32. TH
Felhatalmazással érintett bankszámlájának pénzforgalmi jelzőszáma:	11715007-20364788
Kedvezményezett neve:	BUDAPEST FŐV. XV. KER. ÖNKORMÁNYZAT
Kedvezményezett fizetési/ bankszámlájának pénzforgalmi jelzőszáma:	11784009-15515005

A felhatalmazás időtartama: 2020.10.14-től visszavonásig

- a beszédési megbízáshoz okiratot nem kell csatolni

További feltételek: - felhatalmazás csak a Kedvezményezett írásbeli hozzájárulásával vonható vissza

A jelen felhatalmazó levélen alapuló beszédési megbízások teljesítése az OTP Bank Nyrt. pénzforgalmi szolgáltatásról szóló Üzletszabályzatában foglaltak szerint történik.

Kelt: BUDAPEST, 2020. október 14.

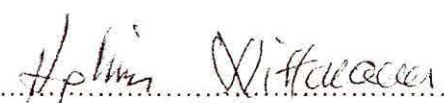
Fizető fél számlatulajdonos

Fentieket, mint a Fizető fél számlatulajdonos számlavezető hitelintézete, nyilvántartásba vettük.

Kelt,  2020 év október hó 14 nap

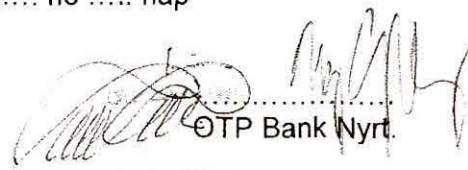
OTP Bank Nyrt.
Köszönjük a megkezdett munkát!
Üzleti igazgató

KIVONAT

**készült a bizottság 2020. október 26.-án
17.órákor kezdődő rendes ülésén
hozott határozatokról**

**Előterjesztés a társas és szövetkezeti lakóépületek felújításának támogatására kiírt
2020. évi pályázat elbírálásáról**
(lkt.sz. 2/27-51/2020. sz. anyag)

Kerületfejlesztési Bizottság 85/2020. (X.26.) sz. határozat

A Kerületfejlesztési Bizottság úgy dönt, hogy a társasházak és szövetkezeti lakóépületek felújításának visszatérítendő támogatására kiírt 2020. évi pályázaton résztvevő Budapest XV. kerület Erdőkerülő utca 26-32. szám alatti Társasházat (1157 Budapest, Erdőkerülő utca 26-32.), mint támogatottat (továbbiakban: Támogatott) a 2020. évi költségvetésről szóló 3/2020. (II. 26.) önkormányzati rendelet 5. melléklete szerint rendelkezésre álló 75.000.000,-Ft keret terhére az alábbiak szerint támogatja:

Támogatás összege:	2.350.000,-Ft
Támogatás formája:	kamatmentes, visszatérítendő támogatás
Támogatás célja, Támogatott tevékenység megnevezése:	XV. kerület, Erdőkerülő utca 26-32. sz. alatti lakóépület villámvédelmi rendszerének felújítási munkái
Támogatás kifizetésének módja:	utófinanszírozással, átutalással a Támogatott bankszámlájára
Támogatás kifizetésének határideje:	a Támogatott elszámolásának elfogadásáról való döntést követő 30 napon belül
Támogatás felhasználásának kezdő- és befejező határideje:	- a Támogatási szerződés aláírását követően kezdhető el a Támogatási szerződésben támogatott tevékenység, - a Támogatási szerződés aláírását követő egy éven belül használható fel
Támogatással történő elszámolás határideje:	a támogatási szerződés aláírását követő egy éven belül

Felkéri a polgármestert, hogy a támogatás kifizetéséhez a szükséges forrást a 2020. évi költségvetésről szóló 3/2020. (II.26.) önkormányzati rendelet 5. melléklet Felhalmozási jellegű címzett tartalék – Társasházak és Szövetkezeti lakóépületek felújítási pályázata megnevezésű soron rendelkezésre álló keretről csoportosítsa át a 3.1. melléklet Felhalmozási célú kölcsönök ÁHT-n kívülre elnevezésű előirányzatra.

Felkéri a polgármestert a támogatási szerződés aláírására.

Felelős: polgármester

Határidő: 2020. november 20. (támogatási szerződés megkötésére)

(**Jogsabályi hivatkozás:** 3/2020. (II. 26.) önkormányzati rendelet 5. § (2) bekezdésének 3. pontja, 6/2017. (III.1.) önkormányzati rendelet)

(Szavazati arány: 5 igen szavazat, egyhangú)

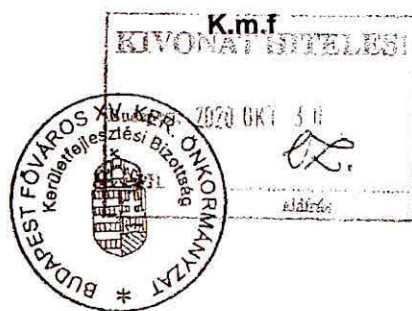

Palocsai Béla s.k.
bizottsági alelnök

A kivonatot készítette: Vanya Vivien Laura
bizottsági titkár

3. melléklet

évi 3/3192/2021

e 3/3192/2020

Budapesti Közös Képviselő Testület

2021. OKTÓBER 11.

2021. OKTÓBER 11.
am. 3/2822-1/2021

2021. OKTÓBER 11.

BESZÁMOLÓ

am.	3/3192/2020	előadó	C. M.	nyilatkozó	E.
-----	-------------	--------	-------	------------	----

Tóth Epi
2021. 10.12.

[Handwritten signature]

Alulírott, mint a Budapest XV. kerület, Erdőkerülő utca 26-32 szám alatti Társasház közös képviselője nyilatkozom arról, hogy a 687/2020. számú Támogatási szerződés szerinti Villámvédelmi rendszer felújítási munkák a szerződésben szereplő határidőre elkészültek. Ennek igazolásul mellékelten csatolom az ezt rögzítő műszaki átadás-átvételi jegyzőkönyvet, valamint a kölcsön összegének felhasználására vonatkozó számlákat és banki bizonylatokat.

A támogatás összege célhoz kötötten lett felhasználva.

Budapest, 2021. október 11.

TÁRSASHÁZ
1157 Budapest
Erdőkerülő u. 26-32.
Asz.: 28495608-1-42

[Handwritten signature]
Keglevics Ferenc

közös képviselő

VÁLLALKOZÓI SZERZŐDÉS

Amely létrejött egyrészt a **TÁRSASHÁZ** 1157 Budapest, Erdőkerülő utca 26-32. mint **Megrendelő**, a továbbiakban, mint **Megrendelő** és Fazekas György 2086 Tinnye, Ady Endre utca 15. (adószám:40121433-2-33) **Vállalkozó** a továbbiakban mint **Vállalkozó** között a mai napon az alábbi feltételekkel.

1. **Megrendelő** vállalkozásba adja, a **Vállalkozó** pedig elvállalja az 1157 Budapest, Erdőkerülő utca 26-32. Társasház villámvédelmi rendszerének a mellékletben szereplő árajánlat szerint rész kivitelezési munkáit. **Megrendelő** a feladat végrehajtásához egy a villámhárító rendszerről korábban készült jegyzőkönyvet, és hibalistát biztosít a **Vállalkozó** részére.
2. **Vállalkozó** nyilatkozik, hogy az elvállalt munkához szükséges műszaki ismeretei, hatósági jogosítványai és technikai felszereltsége a rendelkezésére áll. **Megrendelő** nyilatkozik, hogy a munka biztonságos befejezéséhez szükséges anyagi fedezettel rendelkezik.
3. **Vállalkozó** az építés megkezdésekor papír alapú **Építés Naplót** nyit, amelybe mind a **Megrendelő**, mind a **Vállalkozó** rögzíti a szükséges építési adatokat, és a bejegyzésre jogosultak nevét. Mind a **Megrendelő**, mind a **Vállalkozó** a naplóbejegyzésre köteles 48 órán belül reagálni. Ennek elmaradásából adódó hátrányok a választ elmulasztót terhelik.
4. A **Szerződő felek** megállapodnak abban, hogy a **Vállalkozó** a munkát a magyar szabványoknak megfelelően, I. osztályú minőségben köteles elvégezni. A felek szerződéses viszonyuk alapján teljes együttműködésre kötelezettek, melynek megfelelően kötelesek egymást értesíteni minden a kivitelezés szempontjából lényeges körülményről. Ennek elmulasztása esetén mindkét fél felelősséggel tartozik annak minden következményéért. **Vállalkozót** az elvállalt munkáért munkabér, és az általa beépített anyagokért az anyagok ellenértéke illeti meg. A munkabér összegét, és a beépített anyagok árát a **Vállalkozó** által előzőleg készített **ÁRAJÁNLAT** tartalmazza, melyet a szerződő felek a munka megkezdése előtt mind a ketten elfogadnak. Az elszámolás alapját ezen **ÁRAJÁNLAT** képezi. Lásd! **1. sz. Melléklet**
5. A **Vállalkozó** által beépített anyagok mindaddig a **Vállalkozó** tulajdonát képezik, amíg annak ellenértékét a **Megrendelő** ki nem egyenlíti.
6. **Vállalkozó** a szerződéshez **Pénzügyi, fizetési ütemtervet** készít, Lásd! **2. sz. Melléklet**, mely illeszkedik az egyes munkafázisok készültségi

- állapotához. A fizetési ütemterv utolsó eleme a végszámla, melyet a **Vállalkozó** a sikeres műszaki átadás-átvétel, és üzembe helyezés után állíthat ki.
7. **Vállalkozó** fenntartja magának azt a jogot, hogy amennyiben azt a kivitelezés készültségi foka indokolja, de a szerződéses fizetési feltétel határidejére nem teljesül, úgy a további munkavégzést azonnali hatállyal felfüggesztheti, és ennek minden jogi, és pénzügyi kihatását a **Megrendelőre** terheli.
 8. **Vállalkozó** köteles a **Megrendelő** által készített ütemtervet betartani figyelembe véve az épület folyamatos építészeti kialakítását is. **Vállalkozó** köteles a kivitelezés részfeladatainak időpontjait egyeztetni a **Megrendelővel**, vagy annak a megbízott helyszíni képviselőjével. **Vállalkozó** vállalja, hogy a saját munkáját a **Megrendelő** tevékenységének a legcsekélyebb zavarásával hajtja végre. Ezen passzus különösen vonatkozik az építkezést érintő áramszünetekre. **Vállalkozó** különös gondot fordít az épület tetején történő munkavégzés alkalmával a tetőhéjazat megóvására, és vállalja, hogy az esetlegesen előforduló hibát saját költségére megjavíttatja.
 9. **Vállalkozó** köteles a 15 percnél hosszabb ideig tartó általános áramszünetet a **Megrendelőnek** az áramszünetet megelőző napon bejelenteni, és tájékoztatni annak várható időtartamáról.
 10. **Megrendelő** köteles a munkaterületet munkavégzésre alkalmas állapotban a **Vállalkozó** részére biztosítani, továbbá a kivitelezés teljes időtartama alatt térítésmentesen biztosít víz, elektromos energia, és csatorna használatot. **(Szükség esetén mobil WC biztosítását)**
 11. A munkaterület őrzését a **Megrendelő** biztosítja. **Vállalkozó** nem vállal felelősséget az épületben tárolt, és a már beépített anyagokért.
 12. A kivitelezés kezdési határideje: 2021. 07. 15.
 13. A műszaki átadás-átvétel megkezdésének határideje: 2021. 09. 30.
 14. **Vállalkozó** tudomásul veszi, hogy a befejezési határidej kötbér terhes. A kötbér mértéke a hiánymentes átadás-átvétel tényleges időpontja, és a vállalt határidej között eltelt időre naponta a nettó vállalkozási ár 2%-a, de maximum 150 000 Ft.
 15. **Megrendelő** tudomásul veszi, hogy a **Vállalkozó** a munkát csak megfelelő időjárási viszonyok között tudja végezni. Eső, erős szél, +5C° alatti hőmérséklet a munka befejezésének a határidejét módosíthatja.

3-4 ki

16. **Megrendelő** tudomásul veszi, hogy a kötbér igényét csak a **Vállalkozó** rovására írható késedelmi okok miatt érvényesítheti. A kivitelezés egészét érintő határidő, vagy tervmódosulás esetén a **Vállalkozónak** joga van az átadási határidőt módosítani.
17. **Megrendelőnek** joga van az esetleges kötbér igényét a **Vállalkozó** végszámlájának hátralévő részéből visszatartani.
18. **Vállalkozó** a munkájának azon részéről, amely eltakarásra, burkolásra kerül, megtekintés céljából köteles a **Megrendelőt**, vagy annak helyszíni képviselőjét 2 nappal korábban értesíteni. Amennyiben ezen értesítésnek a **Megrendelő** nem tesz eleget, úgy az esetleges utólagos megbontásos ellenőrzés költsége a **Megrendelőt** terheli.
19. **Vállalkozó** a munka várható befejezéséről a **Megrendelőt** 5 nappal korábban szóban, vagy informatikai eszközökön keresztül (telefon, internet) értesíteni köteles.
20. **Megrendelő** a szerződéses feladatokon felül pótmunka elvégzését rendelheti el. A pótmunka elvégzésére a **Vállalkozó** kötelezettséget vállal, többlet díj megfizetése esetén. A pótmunkák elszámolásának alapját a Vállalkozó által felhasznált munkaidő képezi, nettó 6000 Ft/ó rezsioradíj, és a beépített anyagárak figyelembevételével.
21. **Vállalkozó** szavatolja, hogy az általa létrehozott létesítmény minősége a jóváhagyott műszaki tartalomnak, a **Megrendelői** igényeknek, valamint az érvényes szabványoknak megfelelnek.
22. A szerződő felek a műszaki átadás-átvétel napját közösen határozzák meg. Közösen elvégzik a szakmailag indokolt próbákat, melyek a minőség megállapításhoz szükségesek. Ezekről közösen jegyzőkönyvet vesznek fel.
23. A **Megrendelő** a műszaki átadás-átvételi eljárás eredményeként:
- vagy átveszi a munkát,
 - vagy súlyos hiba miatt megtagadja annak átvételét,
 - vagy hiánypótlási jegyzőkönyvet vesz fel
24. Az átvétel megtagadása esetén a **Megrendelő** pót határidőt tűz ki, és ha ez is eredménytelenül zárul a **Megrendelő** érvényesítheti a hibás teljesítésből származó jogait. Az átvétel megtagadása esetén a **Megrendelő** köteles tételes hiánypótlási jegyzéket készíteni, és azt a **Vállalkozónak** átadni. Ha a **Vállalkozó** a hibákat a póthatáridőn belül kijavítja és a munkát a **Megrendelő** átveszi, a **Megrendelő** fizetési kötelezettsége ehhez az időponthoz igazodik.

R- Hki

25. **Vállalkozó** szavatossági, jótállási kötelezettségére az építőiparban általános szabályok az irányadóak.
26. **Megrendelő** és a **Vállalkozó** közösen elfogadják, hogy „vis maior” helyzet esetén a vállalási határidő módosulhat.
27. **Megrendelő** és a **Vállalkozó** közösen kijelentik, és elfogadják, hogy a munka a tételes, hibamentes jegyzőkönyv elkészültével válik teljesítetté.
28. Jelen szerződés bármilyen módosítása csak a felek közös megállapodásával, írásban, aláírásukkal hitelesítve érvényes.
29. Egyéb, jelen szerződésben nem szabályozott kérdésekben a PTK, a vállalkozói szerződésekre, az építőipari kivitelezésre, és a számlázásra vonatkozó hatályos jogszabályok az irányadóak.
30. Fenti szerződést, mint akaratunkkal mindenben megegyezőt írjuk alá.

Mellékletek: 1. sz. melléklet Árajánlat

2. sz. melléklet Pénzügyi fizetési ütemterv

Budapest, 2021. 04. 19.



Megrendelő

TARSASHÁZ
1157 Budapest
Erdőkerülő u. 26-32.
Asz.: 28495608-1-A



Kivitelező

eredetivel megegyező
2021. 10. 25.
átrendelté

TARSASHÁZ
1157 Budapest
Erdőkerülő u. 26-32.
Asz.: 28495608-1-42



FAZEKAS GYÖRGY
VILLAMOSÁGI SZERELÉS
BIZTONSÁGTECHNIKA

cégvezető

ÁRAJÁNLAT

Tárgy: 1157 Budapest, Erdőkerülő u. 26-32. külső villámhárító rendszer felújításának részmunkái, a jegyzőkönyvben feltárt hibák alapján.

No.	Tétel megnevezése	Nettó anyagár	Nettó munkadíj
1.	Pinceszinten jegyzőkönyv által feltárt hiányosságok javítása. (ld. Jegyzőkönyv 1.sz. melléklet)		
a:	Üzemi földelő szonda 10mm-es horganyzott kivételével, 2m-es keresztornyú 5 db	65 175 Ft	
	40x3-as laposvas horganyzott 12 szál	88 401 Ft	
	Összekötő elemek, oldható kötésekhez	14 931 Ft	
	H07V-k 35mm ² z/s vezeték 50m 1450Ft/m	100 505 Ft	
d:	2,5szpó/lépcsőház		120 000 Ft
2.	Elkészült rendszer szükséges korrózió védelme, átadás előtti műszeres mérések elvégzése, szerelői ellenőrzés. 1 tétel.		
a:	Alapozó+fedőfesték	25 000 Ft	
	Felirati táblák, jelzések szükség szerint.	9 000 Ft	
d:			42 000 Ft
3.	Villámvédelmi rendszer műszaki átadása, műszeres mérések elvégzése, felülvizsgálói ellenőrzés megtekintéssel. Jegyzőkönyv készítése 3 példányban papír, és elektronikus formában. 1tétel		
a:		- Ft	
d:			165 000 Ft
	Nettó anyag+munkadíj költség	303 012 Ft	327 000 Ft
	ÁFA 27%	81 913 Ft	88 290 Ft
	Bruttó anyag+munkadíj	384 825 Ft	415 290 Ft

Várható bruttó összköltség: 800 115 Ft
Ajánlatunk 30 napig érvényes.

Tinnye, 2021. 04.23.

TÁRSASHÁZ
1157 Budapest
Erdőkerülő u. 26-32.
Asz.: 28495609-1-00

eredetivel megegyező
2021.10.25.
átrendelt

TÁRSASHÁZ
1157 Budapest
Erdőkerülő u. 26-32
Asz.: 28495609

Fazekas György E.V.
FAZKAS GYÖRGY
VILLAMOSÁGI SZERELÉS
BIZTONSÁGTECHNIKA

cégvezető

VÁLLALKOZÓI SZERZŐDÉS

Amely létrejött egyrészt a TÁRSASHÁZ 1157 Budapest, Erdőkerülő utca 26-32. mint **Megrendelő**, a továbbiakban, mint **Megrendelő** és Fazekas Ádám György **Vállalkozó**, 1115 Budapest, Fraknó utca 24/b. 6.em19. továbbiakban mint **Vállalkozó** között a mai napon az alábbi feltételekkel.

1. **Megrendelő** vállalkozásba adja, a **Vállalkozó** pedig elvállalja az 1157 Budapest, Erdőkerülő utca 26-32. Társasház külső villámvédelmi rendszerének az 1. számú Mellékletben szereplő árajánlat szerint kivitelezési munkáit. **Megrendelő** a feladat végrehajtásához egy a villámhárító rendszerről korábban készült jegyzőkönyvet, és hibalistát biztosít a **Vállalkozó** részére.
2. **Vállalkozó** nyilatkozik, hogy az elvállalt munkához szükséges műszaki ismeretei, hatósági jogosítványai és technikai felszereltsége a rendelkezésére áll. **Megrendelő** nyilatkozik, hogy a munka biztonságos befejezéséhez szükséges anyagi fedezettel rendelkezik.
3. **Vállalkozó** az építés megkezdésekor papír alapú **Építés Naplót** nyit, amelybe mind a **Megrendelő**, mind a **Vállalkozó** rögzíti a szükséges építési adatokat, és a bejegyzésre jogosultak nevét. Mind a **Megrendelő**, mind a **Vállalkozó** a naplóbejegyzésre köteles 48 órán belül reagálni. Ennek elmaradásából adódó hátrányok a választ elmulasztót terhelik.
4. A **Szerződő felek** megállapodnak abban, hogy a **Vállalkozó** a munkát a magyar szabványoknak megfelelően, I. osztályú minőségben köteles elvégezni. A felek szerződéses viszonyuk alapján teljes együttműködésre kötelezettek, melynek megfelelően kötelesek egymást értesíteni minden a kivitelezés szempontjából lényeges körülményről. Ennek elmulasztása esetén mindkét fél felelősséggel tartozik annak minden következményéért. **Vállalkozót** az elvállalt munkáért munkabér, és az általa beépített anyagokért az anyagok ellenértéke illeti meg. A munkabér összegét, és a beépített anyagok árát a **Vállalkozó** által előzőleg készített **ÁRAJÁNLAT** tartalmazza, melyet a szerződő felek a munka megkezdése előtt mind a ketten elfogadnak. Az elszámolás alapját ezen **ÁRAJÁNLAT** képezi. Lásd! **1. sz. Melléklet**
5. A **Vállalkozó** által beépített anyagok mindaddig a **Vállalkozó** tulajdonát képezik, amíg annak ellenértékét a **Megrendelő** ki nem egyenlíti.



FAZEKAS ÁDÁM GYÖRGY
EGYÉNI VÁLLALKOZÓ
1115 Budapest,
Fraknó utca 24/B. 6/19.
Adószám: 57636465-1-43

6. **Vállalkozó** a szerződéshez **Pénzügyi, fizetési ütemtervet** készít, Lásd! **2. sz. Melléklet**, mely illeszkedik az egyes munkafázisok készültségi állapotához. A fizetési ütemterv utolsó eleme a végszámla, melyet a **Vállalkozó** a sikeres műszaki átadás-átvétel, és üzembe helyezés után állíthat ki.
7. **Vállalkozó** fenntartja magának azt a jogot, hogy amennyiben azt a kivitelezés készültségi foka indokolja, de a szerződéses fizetési feltétel határidőre nem teljesül, úgy a további munkavégzést azonnali hatállyal felfüggesztheti, és ennek minden jogi, és pénzügyi kihatását a **Megrendelőre** terheli.
8. **Vállalkozó** köteles a **Megrendelő** által készített ütemtervet betartani figyelembe véve az épület folyamatos építészeti kialakítását is. **Vállalkozó** köteles a kivitelezés részfeladatainak időpontjait egyeztetni a **Megrendelővel**, vagy annak a megbízott helyszíni képviselőjével. **Vállalkozó** vállalja, hogy, a saját munkáját a **Megrendelő** tevékenységének a legcsekélyebb zavarásával hajtja végre. Ezen passzus különösen vonatkozik az építkezést érintő áramszünetekre. **Vállalkozó** különös gondot fordít az épület tetején történő munkavégzés alkalmával a tetőhéjzat megóvására, és vállalja, hogy az esetlegesen előforduló hibát saját költségére megjavíttatja.
9. **Vállalkozó** köteles a 15 percnél hosszabb ideig tartó általános áramszünetet a **Megrendelőnek** az áramszünetet megelőző napon bejelenteni, és tájékoztatni annak várható időtartamáról.
10. **Megrendelő** köteles a munkaterületet munkavégzésre alkalmas állapotban a **Vállalkozó** részére biztosítani, továbbá a kivitelezés teljes időtartama alatt térítésmentesen biztosít víz, elektromos energia, és csatorna használatot. **(Szükség esetén mobil WC biztosítását)**
11. A munkaterület őrzését a **Megrendelő** biztosítja. **Vállalkozó** nem vállal felelősséget az épületben tárolt, és a már beépített anyagokért.
12. A kivitelezés kezdési határideje: 2021. 09.01.
13. A műszaki átadás-átvétel megkezdésének határideje: 2021. 09. 30.
14. **Vállalkozó** tudomásul veszi, hogy a befejezési határidő kötbér terhes. A kötbér mértéke a hiánymentes átadás-átvétel tényleges időpontja, és a vállalt határidő között eltelt időre naponta a nettó vállalkozási ár 2%-a, de maximum 150 000 Ft.

[Handwritten signature]

FAZEKAS ADAM GYÖRGY
EGYÉNI VÁLLALKOZÓ
1115 Budapest,
Fraknó utca 24/B. 6/19.
Adószám: 57636465-1-43

15. **Megrendelő** tudomásul veszi, hogy a **Vállalkozó** a munkát csak megfelelő időjárási viszonyok között tudja végezni. Eső, erős szél, +5C° alatti hőmérséklet a munka befejezésének a határidejét módosíthatja.
16. **Megrendelő** tudomásul veszi, hogy a kötbér igényét csak a **Vállalkozó** rovására írható késedelmi okok miatt érvényesítheti. A kivitelezés egészét érintő határidő, vagy tervmódosulás esetén a **Vállalkozónak** joga van az átadási határidőt módosítani.
17. **Megrendelőnek** joga van az esetleges kötbér igényét a **Vállalkozó** végszámlájának hátralévő részéből visszatartani.
18. **Vállalkozó** a munkájának azon részéről, amely eltakarásra, burkolásra kerül, megtekintés céljából köteles a **Megrendelőt**, vagy annak helyszíni képviselőjét 2 nappal korábban értesíteni. Amennyiben ezen értesítésnek a **Megrendelő** nem tesz eleget, úgy az esetleges utólagos megbontásos ellenőrzés költsége a **Megrendelőt** terheli.
19. **Vállalkozó** a munka várható befejezéséről a **Megrendelőt** 5 nappal korábban szóban, vagy informatikai eszközökön keresztül (telefon, internet) értesíteni köteles.
20. **Megrendelő** a szerződéses feladatokon felül pótmunka elvégzését rendelheti el. A pótmunka elvégzésére a **Vállalkozó** kötelezettséget vállal, többlet díj megfizetése esetén. A pótmunkák elszámolásának alapját a **Vállalkozó** által felhasznált munkaidő képezi, nettó 6000 Ft/ó rezsióradíj, és a beépített anyagárok figyelembevételével.
21. **Vállalkozó** szavatolja, hogy az általa létrehozott létesítmény minősége a jóváhagyott műszaki tartalomnak, a **Megrendelői** igényeknek, valamint az érvényes szabványoknak megfelelnek.
22. A szerződő felek a műszaki átadás-átvétel napját közösen határozzák meg. Közösen elvégzik a szakmailag indokolt próbákat, melyek a minőség megállapításhoz szükségesek. Ezekről közösen jegyzőkönyvet vesznek fel.
23. A **Megrendelő** a műszaki átadás-átvételi eljárás eredményeként:
- vagy átveszi a munkát,
 - vagy súlyos hiba miatt megtagadja annak átvételét,
 - vagy hiánypótlási jegyzőkönyvet vesz fel
24. Az átvétel megtagadása esetén a **Megrendelő** pót határidőt tűz ki, és ha ez is eredménytelenül zárul a **Megrendelő** érvényesítheti a hibás teljesítésből származó jogait. Az átvétel megtagadása esetén a **Megrendelő** köteles tételes hiánypótlási jegyzéket készíteni, és azt a **Vállalkozónak** átadni. Ha a **Vállalkozó** a hibákat a póthatáridőn belül

FAZEKAS ADAM GYORGY
EGYÉNI VÁLLALKOZÓ
1115 Budapest,
Fraknó utca 24/B. 6/19.
Adószám: 57636465-1-43

kijavítja és a munkát a **Megrendelő** átveszi, a **Megrendelő** fizetési kötelezettsége ehhez az időponthoz igazodik.

25. **Vállalkozó** szavatossági, jótállási kötelezettségére az építőiparban általános szabályok az irányadók.

26. **Megrendelő** és a **Vállalkozó** közösen elfogadják, hogy „**vis maior**” helyzet esetén a vállalási határidő módosulhat.

27. **Megrendelő** és a **Vállalkozó** közösen kijelentik, és elfogadják, hogy a munka a tételes, hibamentes jegyzőkönyv elkészültével válik teljesítetté.

28. Jelen szerződés bármilyen módosítása csak a felek közös megállapodásával, írásban, aláírásukkal hitelesítve érvényes.

29. Egyéb, jelen szerződésben nem szabályozott kérdésekben a PTK, a vállalkozói szerződésekre, az építőipari kivitelezésre, és a számlázásra vonatkozó hatályos jogszabályok az irányadók.

30. Fenti szerződést, mint akaratunkkal mindenben megegyezőt írjuk alá.

Mellékletek: 1. sz. melléklet Árajánlat

2. sz. melléklet Pénzügyi fizetési ütemterv

Budapest, 2021. 08. 31.

.....
Megrendelő

FAKSASHAZ
1157 Budapest
Erdőkerülő u. 28-32.
Asz.: 28495808-1-42

.....
Kivitelező

*eredetivel megegyező
2021. 10. 27.
atendat*

FAZEKAS ADÁM GYÖRGY
EGYÉNI VÁLLALKOZÓ
1115 Budapest,
Fraknó utca 24/B. 6/19.
Adószám: 57636465-1-43

ÁRAJÁNLAT

Tárgy: 1157 Budapest, Erdőkerülő u. 26-32. külső villámhárító rendszer felújításának részmunkái, a jegyzőkönyvben feltárt hibák alapján.

No.	Tétel megnevezése	Bruttó anyagár	Nettó munkadíj
1.	Egyszeri kiszállási díj, felmérés.		
	a:	- Ft	
	d:		18 000 Ft
2.	Tetőszerkezeten végigfutó Ø12-es köracél korróziómentesítése, áramvezető speciális zinkbevonattal történő átfestése. Kb. 450m		
	a: Zinkstaubfarbe 10 doboz	234 803 Ft	
	csiszolókorong 15db	19 564 Ft	
	Csiszoló vászon P60 10tábla	9 525 Ft	
	d: Rozsdamentesítés		16 500 Ft
	Meglévő felfogó kiigazítása. 1 tétel		96 000 Ft
	Felület kezelés 2 alkalommal		165 000 Ft
3.	Tetőfelületen végigfutó Ø 12-es köracél folytonosságának elkészítése, tartószerkezetek rögzítése.		
	a: Univerzális kapocs 50db	117 386 Ft	
	20-20-as zártszelvény 12m	10 485 Ft	
	Betongúla 50 db	113 871 Ft	
	Felfogó tartó túske kétcsavaros 50 db	54 601 Ft	
	Lampocem, gyorskötő cement 1zsák	13 545 Ft	
	Betongúla szigetelő lemez 25kV 50 db	127 921 Ft	
	Ø 10mm tüzhorganyzott levezető 6m/szál 20szál	141 848 Ft	
	d: Szálfolytonosság kialakítása Multikapcsokkal.		140 000 Ft
	Felfogó tartóelemek pótlása, csatlakoztatása a meglévő felfogó rendszerhez. Kb.50db 1 tétel.		180 000 Ft
	Anyagmozgatás függőleges, és vízszintes vonalon 15m-t meghaladó távolságra. 1 tétel.		195 000 Ft
4.	Szellőző gombák csatlakozásnak átalakítása, újra bekötése a villámvédelmi rendszerbe. 24 db		
	a: Tüzhorganyzott bekötő elem	76 581 Ft	
	M12 horganyzott csavar+anya 300db	21 070 Ft	
	Szerelési segédanyag	22 860 Ft	
	d: 1,5ó/db 24 db		216 000 Ft

FAZEKAS ADÁM GYÖRGY
EGYEN-VÁLLALKOZÓ
1115 Budapest,
Fraknó utca 24/B 6/19.
Adószám: 57636465-1-43

5. Lifgépházak tetején 3m-es felfogó kiépítése, csatlakoztatása a meglévő felfogó/levezető hálózathoz.		
a: Felfogó rúd (szívócsúcs) 3m-es 20mm 4 db	42 139 Ft	
Felfogó talp beton (kerek) 4 db	19 564 Ft	
Szigetelő alátét a betontalp alá 4 db	12 641 Ft	
Ø 10mm horganyzott levezető 12 szál	82 803 Ft	
SS b.p. párhuzamos összekötő elem 12 db	39 731 Ft	
ST Ø 20 csőbilincs 12db	53 095 Ft	
d: 6szpó/db 12 db		144 000 Ft
6. Új földelő szondák leverése, szabványos ellenőrző elhelyezése, szonda csatlakoztatása az épület meglévő levezetőihez.		
a: 3m hosszú X szelvényű tűzhorganyzott szonda 5db	135 477 Ft	
20x3-as horganyzott laposvas 6 szál	54 102 Ft	
200x200-as Müdn vizsgáló összekötő részére. 5db	20 574 Ft	
Vizsgáló összekötő 24db	14 975 Ft	
d: Beton felvágása 1ó/db		35 000 Ft
Szonda leverése, doboz elhelyezése, szonda csatlakoztatása, vizsgáló összekötő elhelyezése 4ó/db		120 000 Ft
7. Lifgépházak, és összekötő folyósók fémszerkezeteinek bevonása a villámvédelmi rendszerbe. 1 tétel		
a: Ø 10/35-ös horganyzott kétcsvaraos sarú 40db	57 790 Ft	
Ø 35 érvéghüvely 200 db	12 192 Ft	
d: 0.4ó/db		96 000 Ft
Anyag + munkadíj költség	<u>1 509 143 Ft</u>	<u>1 421 500 Ft</u>

Várható költség mindösszesen: 2 930 634 Ft
Áraink 30 napig érvényesek.

2021.08.31

Fazekas

Fazekas Ádám György E.V.

FAZEKAS ÁDÁM GYÖRGY
EGYÉNI VALLAKOZÓ
1115 Budapest,
Fraknó utca 24/B. 6/19.
Adószám: 57636465-1-43

*eredetivel megegyező
2021.10.25.
átadás*

TÁRSASHÁZ
1157 Budapest
Erdőkerülő u. 26-32.
Asz.: 28495600

TÁRSASHÁZ
1157 Budapest
Erdőkerülő u. 26-32.
Asz.: 28495608-1-42

F. Fazekas

Fazekas

ÁTADÁS-ÁTVÉTELI JEGYZŐKÖNYV

Tárgy: 1157 Budapest, Erdőkerülő utca 26-32.. Társasház külső villámhárító rendszerének felújítása.

Jelen vannak a **Megrendelő** részéről: **Keglovics Ferenc Közös képviselő**

Wittmann Antal Épület gondnok

Jelen vannak a **Vállalkozó** részéről: **Fazekas György Egyéni Vállalkozó**

Fazekas Ádám György Vállalkozó

Megrendelő, vagy képviselője, és a **Kivitelező** közösen megállapítják, hogy az átadás-átvételi eljárást meghiúsító súlyos hiányosság nem áll fenn, az átadás-átvételi eljárás szabályszerűen megkezdhető, és lefolytatható.

Vállalkozó kijelenti, hogy az általa elkészített villámhárító rendszer a terveknek megfelelően, a Magyar Szabványok, és ágazati előírásoknak megfelelően, I. osztályú minőségben készült el.

Vállalkozó Előzetes Nyilatkozatot ad arról, hogy a biztonságos üzemhez szükséges villamos biztonság technikai méréseket elvégeztette, és arról a jegyzőkönyveket két példányban a **Megrendelőnek** átadta. Következő, nem norma szerinti felülvizsgálat ideje: 2027. 09. hó.

Megjegyzések a **Megrendelő** részéről:

.....

Megjegyzések a **Vállalkozó** részéről: **Nincs megjegyzés**.....

.....

Ezen jegyzőkönyv mindkét fél által történő aláírása után **Vállalkozók** jogosulat a Teljesítés igazolás kiállítására, és a **Megrendelő** azt tőle befogadja.

Vállalkozó a teljesítés igazolás után jogosult a végszámla, és a pótmunkák számlájának a benyújtására, amit a **Megrendelő** a szerződéses határidőn belül átutalja **Vállalkozó** számlájára.

[Handwritten signature]

TÁRSASHÁZ
1157 Budapest
Erdőkerülő u. 26-32
Asz.: 28495600-1

Keglovics Ferenc Köz. képviselő

FAZEKAS GYÖRGY
VILLAMOSJÁRI SZERELÉS
BIZTONSÁGTECHNIKA

Fazekas György E.V.
[Handwritten signature]

[Handwritten signature]

Épület gondnok

2021. 09. 15.

*eredetivel
megjegyzés
2021. 10. 25.
afenddud*

TÁRSASHÁZ
1157 Budapest
Erdőkerülő u. 26-32.
Asz.: 28495600-1-42

Fazekas Ádám György E.V.

FAZEKAS ÁDÁM GYÖRGY
EGYÉNI VÁLLAKOZÓ
1115 Budapest,
Fraknó utca 24/B. 6/19.
Adószám: 57636465-1-43

TELJESÍTÉS IGAZOLÁS

Tárgy: 1157 Budapest, Erdőkerülő utca 26-32. Társasház külső villámvédelmi rendszer nem norma szerinti teljes felújítása. Következő felülvizsgálat-Időpontja: 2027.08.25-ig

Megrendelő munkaszám:

Kivitelezői munkaszám:

Készült: 2021. 09. 15.

Jelen vannak: Megrendelő részéről: Keglovics Ferenc közös képviselő
Vállalkozó részéről: Fazekas Ádám György Vállalkozó

Megrendelő és Vállalkozó a sikeres Átadás - Átvételi eljárást követően az alábbiakat állapítják meg.

1. A Vállalkozó a tárgyi szerződésben foglaltakat a megbízás szerinti határidőre, megfelelő minőségben, maradéktalanul elvégezte.
2. A Vállalkozó a végszámláját ezen TELJESÍTÉS IGAZOLÁS alapján nyújthatja be.

• Nettó összeg: 2 930 634 Ft
• ÁFA: 27%: Ft
• Bruttó: Ft

A kivitelezés KATA hatálya alá esik.

3. A Vállalkozó jelen jegyzőkönyv alapján benyújtott számláját a Megrendelő elfogadja, és a szerződésben rögzített határidőn belül Vállalkozó részére azt kifizeti.
4. A hivatkozott szerződésben foglaltak szerinti teljesítés ezen számlájának kifizetése után a felek kijelentik, hogy a teljes vállalás teljesítéssel szemben semmilyen további követelésük egymással szemben nincs.
5. Felek a jegyzőkönyvet elolvasás után jóváhagyólag aláírták.

.....
Megrendelő

.....
Épület gondnok

TÁRSASHÁZ
1157 Budapest
Erdőkerülő u. 26-32.
Asz.: 28495608-1-42

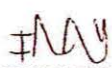
.....
Vállalkozó

FAZEKAS ÁDÁM GYÖRGY
EGYÉNI VÁLLALKOZÓ
1115 Budapest,
Fraknó utca 24/B. 6/19.
Adószám: 57636465-1-43

2021. 09. 15.

eredetivel megegyező
TÁRSASHÁZ
1157 Budapest
Erdőkerülő u. 26-32.
Asz.: 28495608-1
2021. 10. 25.
átvétel

A pályázati kiírás 2c. sz. melléklete

ÖSSZESÍTŐ TÁBLÁZATaz önkormányzati közpénzből juttatott 687/2020. szerződésszámú támogatás elszámolásához
(az elszámolás utolsó elemeként kell benyújtani)

Sorszám:	Számla száma	Kibocsátó megnevezése	Kiállítás dátuma	Szolgáltatás, áru megnevezése	Számla nettó értéke (Ft-ban)*	Számla bruttó értéke (Ft-ban)	Kifizetés dátuma
1	2021/00027	Fazekas György e.v.	2021.09.07.	villámvédelmi rendszer felújítása	630 012	800 115	2021.09.13.
2	2021-2	Fazekas Ádám György e.v.	2021.10.04.	villámvédelmi rendszer felújítása	2 300 000	2 300 000	2021.10.06.
3	2021-3	Fazekas Ádám György e.v.	2021.10.04.	villámvédelmi rendszer felújítása	630 634	630 634	2021.10.06.
Összesen:					3 560 646	3 730 749	

Kelt: Budapest, 2021.10.11.

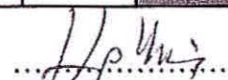

 aláírás
Nyilatkozat

1. Alulírott kijelentem, hogy a Bp. Főváros XV. ker. Önkormányzatának *Társasházak felújítási pályázata* keretéből megvalósuló, a *Erdőkerülő u. 26-32. sz. alatti társasház villámvédelmi rendszerének felújítása* céljából kapott bruttó 1 865 375,- Ft összegű támogatást célhoz kötötten használtam fel.

2. A felhasználás során a hatályos számviteli jogszabályok rendelkezései szerint jártam el.

Budapest, 2021.10.11.

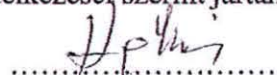

 aláírás

TÁRSASHÁZ
 1157 Budapest
 Erdőkerülő u. 26-32.
 Asz.: 28495608-1.40

név: Keglovics Ferenc
 cím/székhely : 1157 Nyírpalota u.15.I.3.
 adóazonosító jel/adószám: 41527193-1-42

ZáradékSzakmai szervezeti egység tölti ki: A cél szerinti felhasználást igazolom / nem igazolom**

2021.10.13.
 dátum

 aláírás
Közgazdasági Főosztály tölti ki: Az elszámolás pénzügyi megfelelőségét igazolom / nem igazolom**

2021.10.19.
 dátum

 aláírás

* Amennyiben a támogatott élt az ÁFA levonási jogával, az elszámolásban benyújtott számlák nettó összértékének meg kell egyeznie a kapott támogatás bruttó összegével.

** A megfelelő rész aláhúzendó

Számla

2021-2

ELADÓ

Fazekas Ádám György ev. (Kisadózó)

Budapest
Fraknó Utca 24/B 6.em. 19.
1115
Magyarország

ADÓSZÁM: 57636465-1-43

BANKSZÁMLASZÁM: 12100011-10624146

IBAN: HU21121000111062414600000000

BANK NEVE: Gránit Bank

VEVŐ

Társasház

Budapest
Erdőkerülő utca 26-32.
1157
Magyarország
28495608-1-42

SZÁMLA KELTE: 2021. 10. 04.

TELJESÍTÉS KELTE: 2021. 10. 12.

FIZETÉSI HATÁRIDŐ: 2021. 10. 12.

FIZETÉSI MÓD: **Átutalás**

FIZETENDŐ BRUTTÓ VÉGÖSSZEG: **2 300 000 Ft**

MEGNEVEZÉS	MENNYISÉG	NETTÓ EGYSÉGÁR	NETTÓ ÁR	ÁFA	BRUTTÓ ÁR
1 Elktromos kivitelezés Külső villámhárító szerelés.	1 db	2 300 000 Ft	2 300 000 Ft	AAM	2 300 000 Ft

NETTÓ ÖSSZEG: 2 300 000 Ft

AAM ÁFA: 0 Ft

FIZETENDŐ BRUTTÓ VÉGÖSSZEG: 2 300 000 Ft

Kifizetve a XV. ker
önkormányzattól
687/2020. számú
megállapodás
alapján kapott
támogatásból
2021.10.11.

TÁRSASHÁZ

1157 Budapest
Erdőkerülő u. 26-32.
Asz.: 28495608-1-42

Holtai

TÁRSASHÁZ

1157 Budapest
Erdőkerülő u. 26-32
Asz.: 28495608-1

eredetivel
meg egyező
2021.10.25.
átutalás

1/1 Oldal

A számla tartalma mindenben megfelel a hatályos
törvényekben foglaltaknak

Ez a számla Billingo online számlázó programmal készült.
Gyors és élvezetes számlázás bármikor, bárhol: Billingo.hu

 **Bilingo**

Számla

2021-3

ELADÓ

VEVŐ

Fazekas Ádám György ev. (Kisadózó)

Budapest
Fraknó Utca 24/B 6.em. 19.
1115
Magyarország

ADÓSZÁM: 57636465-1-43

BANKSZÁMLASZÁM: 12100011-10624146

IBAN: HU211210001110624146000000000

BANK NEVE: Gránit Bank

Társasház

Budapest
Erdőkerülő utca 26-32.
1157
Magyarország
28495608-1-42

SZÁMLA KELTE: 2021. 10. 04.
TELJESÍTÉS KELTE: 2021. 10. 12.

FIZETÉSI HATÁRIDŐ: 2021. 10. 12.
FIZETÉSI MÓD: Átutalás

FIZETENDŐ BRUTTÓ VÉGÖSSZEG: **630 634 Ft**

MEGNEVEZÉS	MENNYISÉG	NETTÓ EGYSÉGÁR	NETTÓ ÁR	ÁFA	BRUTTÓ ÁR
1 Elktromos kivitelezés Külső villámhárító szerelés.	1 db	630 634 Ft	630 634 Ft	AAM	630 634 Ft

NETTÓ ÖSSZEG: 630 634 Ft

AAM ÁFA: 0 Ft

FIZETENDŐ BRUTTÓ VÉGÖSSZEG: 630 634 Ft

TÁRSASHÁZ
1157 Budapest
Erdőkerülő u. 26-32.
Asz.: 28495608-1-42

*kihíretve a XV. ker önkormányzattól
684/2020 számú megállapodás
alapján kapott támogatásból*

2021. 10. 11.

eredetivel megegyező

2021. 10. 25. átvezetve

Asz.: 28495608-1-42
1157 Budapest
Erdőkerülő u. 26-32.
TÁRSASHÁZ

1/1 Oldal

A számla tartalma mindenben megfelel a hatályos törvényekben foglaltaknak

Ez a számla Billingo online számlázó programmal készült.
Gyors és élvezetes számlázás bármikor, bárhol: Billingo.hu

 **Billingo**



SZÁMLAVEZETŐ FIÓK NEVE, CÍME:

OTP BANK NYRT. BUDAPESTI RÉGIÓ

1152 BUDAPEST

SZENTMIHÁLYI ÚT 131.

otpbank

A SZÁMLAKIVONAT ALÁÍRÁS ÉS PECSÉT NÉLKÜL HITELES.

KIBOCSÁTÓ: OTP BANK NYRT. 1051 BUDAPEST, NÁDOR U. 16.
ADÓSZÁM: 10537914-4-44, CSOPORTAZONOSÍTÓ SZÁM: 17780010-5-44,
KÖZÖSSÉGI ADÓSZÁM: HU17780010.

770000680595221 #0-0000-000



1500

KEGLOVICS FERENC
BP.XV.ERDŐKERÜLŐ U.26-32.TÁRSASHÁZ
BUDAPEST
PF:22
1605KIBOCSÁTÁS KELTE: 2021.10.06
KIVONATSZÁM: 178/2021 NA SZÁMLATULAJDONOS NEVE, CÍME:
BUDAPEST,XV.ERDŐKERÜLŐ U.26-32.THBUDAPEST
ERDŐKERÜLŐ UTCA 26-32
1157 MKTUADÓSZÁM: 28495608-1-42
1.SZ. PÉLDÁNYOTPDirekt: www.otpbank.hu
(06 1) 3 666 666, (06 20/30/70) 3 666 666

KÖNYVELÉS NAPJA: 21.10.06

BIC(SWIFT)KÓD: OTPVHUHB

DEVIZANEM: HUF

BANKSZÁMLAKIVONAT

PÉNZFORGALMI BANKSZÁMLA

SZÁMLASZÁM: 11715007-20364788

IBAN: HU58 1171 5007 2036 4788 0000 0000

SZÁMLA NEVE: BP,XV.ERDŐKERÜLŐ U. 26-32 TH Ű.SZ

LÁTRA SZÓLÓ KAMAT: 0,0001%

FORGALMAK

ÉRTÉKNAP	MEGNEVEZÉS	ÖSSZEG
21.10.06	NAPKÖZBENI ÁTUTALÁS, F.1500, 10700660-67579781-51100005, PATAKI, ERNŐ, TÁRSASHÁZ 1157 ERDŐKERÜLŐ U. 26-, 107006606757978151100005, CIBHHUHB, (2.)NOTPROVIDED, TRN0015932787, 2021.10.06, (5.)Pataki Ernő Erdőkerülő u. 26 8/ 34. Közös kts+pinca, N, (13.)HU, HU	7.600
21.10.06	AZONNALI ÁTUTALÁS, F.9923, 12100011-10824146-00000000, BP, XV.KER. ERDŐKERÜLŐ U. 26-32. TH, Fazekas Ádám György e.v., 121000111082414600000000, OTPVHUHB, (2.)NOTPROVIDED, MW_18787188059_1, 2021.10.06, (5.)szla: 2021-2-villámvédelmirendszer 1.rész, N	-2.300.000
21.10.06	AZONNALI ÁTUTALÁS, F.9923, 10102093-05086903-00000007, BP, XV.KER. ERDŐKERÜLŐ U. 26-32. TH, BKM nonprofit Zrt, 101020930508690300000007, OTPVHUHB, (2.)NOTPROVIDED, MW_18787196601_1, 2021.10.06, (5.)szla: M/832/21 konjénormosás 09. havi, N	-17.983
21.10.06	AZONNALI ÁTUTALÁS, F.9923, 12100011-10824146-00000000, BP, XV.KER. ERDŐKERÜLŐ U. 26-32. TH, Fazekas Ádám György e.v., 121000111082414600000000, OTPVHUHB, (2.)NOTPROVIDED, MW_18787208398_1, 2021.10.06, (5.)szla: 2021-3-villámvédelmirendszer 2. rész, N	-630.634
21.10.06	AZONNALI ÁTUTALÁS BANKON BELÜL, F.9923, 11773188-08476197, BP, XV.KER. ERDŐKERÜLŐ U. 26-32. TH, Székely Csaba e.v., 1177318808476197, OTPVHUHB, (2.)NOTPROVIDED, MW_18787261152_1, 2021.10.06, (6.)szla: 2021-00026E.26. fogymérhely kiépítés, N	-112.800

NYITÓ EGYENLEG:	4.698.561	TERHELÉSEK ÖSSZESEN:	3.061.417
ZÁRÓ EGYENLEG:	1.644.744	JÓVÁÍRÁSOK ÖSSZESEN:	7.600
EGYENLEGBŐL ZÁROLT:	0	ELŐJEGYZETT BETÉTKAMAT:	0
ELŐJEGYZETT FORGALMI KÜLÖNDJ:	12.371	ELŐJEGYZETT JUTALÉK/KÖLTSÉG:	7.687
ELŐJEGYZETT FORGALOM (KÁRTYA/ÁTUTALÁS)	0	ELŐJEGYZETT HITELEKAMAT:	0
		FOLYÓSZÁMLA-HITELKERET:	0

TOVÁBBI SZÁMLAINFORMÁCIÓK

A tranzakciókhoz tartozó bővebb adattartalom értelmezéséhez az alábbi meghatározás nyújt segítséget:

(1.) Átutaló azonosítója, (2.) Partnerek közül egyedi azonosító, (3.) Konverzió adatai, (4.) Visszaautasítás oka, (5.) Közlemény, (6.) Tényleges átutaló azonosítója, (7.) Átutalás jogcím kategóriája, (8.) Átutalás jogcíme, (9.) Tényleges kedvezményezett neve, (10.) Tényleges kedvezményezett azonosítója, (11.) Kedvezményezett azonosítója, (12.) Tényleges fizető neve, (13.) Egyéb adatok. Fizetésekedvezményezési szolgáltatón keresztül kezdeményezett a tranzakció, ha a tranzakció típusa után az F.9930 érték szerepel.

A pénzügyi tranzakciók illetékről szóló 2012. évi CXVI. törvény 7. § (3) bekezdése alapján az OTP Bank Nyrt. tájékoztatásul közli, hogy a számláján végrehajtott, a számlakivonaton szereplő művelet(ek) után megállapított, az OTP Bank Nyrt.-t terhelő illeték összege: 8.284 Ft.

Tájékoztatjuk, hogy a 2013. évi CCXXXVII. tv. (Hpt.) szerinti névre szóló betétnek 2021. január 1-jétől csak az a betét minősül, amelynek tulajdonosát a pénzügyi és a terrorizmus finanszírozása megelőzéséről és megakadályozásáról szóló 2017. évi LIII. törvénynek (továbbiakban: Pmt.) megfelelően azonosította az OTP Bank Nyrt.. Ennek megfelelően Önre, mint a betét tulajdonosára kiterjed az Országos Betétbiztosítási Alap (OBA) védelme, ha Önt az OTP Bank Nyrt. a Pmt.-nek megfelelő azonosító adatokkal azonosította. Az ügyfelek Pmt. szerinti azonosítási rendjéről és az azonosításhoz szükséges adatokról az OTP Bank Nyrt. ügyfél-azonosítási rendjéről szóló mindenkor hatályos hírdetménye rendelkezik. A Hpt. 6. melléklete szerinti betétbiztosításra vonatkozó tájékoztatást évente a számlakivonattal azonos módon megküldjük Önnek, illetve számlakivonat hiányában a bankfiókban kérheti annak átadását.

A kivonat elkészültét követő fizetési megbízásokról a következő kivonaton adunk tájékoztatást.

AZ AKTUÁLIS KAMAT- ÉS DÍJTÉTELEKET A BANKFIÓKOKBAN ÉS AZ OTP BANK NYRT. HONLAPJÁN KÖZZÉTETT HIRDETÉMNYEK TARTALMAZZÁK.

Eredetivel megegyező

2021.10.11

TÁRSASHÁZ
1157 Budapest
Erdőkerülő u. 26-32.
Asz.: 28495608-1-42

SZÁMLA

Számlaszám:
2021/00027

Számla kiállító adatai:

Fazekas György e.v.
2086 Tinnye
Ady Endre utca 15.
Adószám: 40121433-2-33
Számlaszám: 10102103-64345600-01005006

Vevő adatai:

Társasház
1157 Budapest
Erdőkerülő utca 26-32.
Adószám: 28495608-1-42

Fizetési mód átutalás	Számla kelte 2021.09.07.	Teljesítés időpontja 2021.09.07.	Fizetési határidő 2021.09.15.
--------------------------	-----------------------------	-------------------------------------	----------------------------------

Külső villámhárító rendszer felújításának részmunkái.

#	Megnevezés	Menny.Mee.	Nettó egységár	ÁFA	Nettó érték	ÁFA érték	Bruttó érték
1.	Elektromos kivitelezés	1,00db	630 012	27%	630 012	170 103	800 115
			(27%-os ÁFA)	27%	630 012	170 103	800 115
	Összesen:				630 012	170 103	800 115

Fizetendő végösszeg: 800 115 Ft
(nyolcszázezer-egyszázötvenöt forint)

TÁRSASHÁZ

1157 Budapest
Erdőkerülő u. 26-32.
Asz.: 28495608-1-42

Fazekas György e.v.



*Rendelt
utalás dó'
Hptm*

*Kifizetve a XV. ker önkormányzattól
687/2020 számú megállapodás
alapján kapott támogatásból.
2021.10.11.*

*eredetivel megegyező
2021.10.25
átutalás*

TÁRSASHÁZ

1157 Budapest
Erdőkerülő u. 26-32.
Asz.: 28495608-1-42

Hptm

TÁRSASHÁZ

1157 Budapest
Erdőkerülő u. 26-32.
Asz.: 28495608-1-42



SZÁMLAVEZETŐ FIÓK NEVE, CÍME:
OTP BANK NYRT. BUDAPESTI RÉGIÓ
1152 BUDAPEST
SZENTMÁHÁLYI ÚT 131.

770000674128191 #0-0000-000



1500

KEGLOVICS FERENC
BP.XV.ERDŐKERÜLŐ U.26-32.TÁRSASHÁZ
BUDAPEST
PF:22
1605

KIBOCSÁTÁS KELTE: 2021.09.13
KIVONATSZÁM: 162/2021 N
A SZÁMLATULAJDONOS NEVE, CÍME:
BUDAPEST, XV. ERDŐKERÜLŐ U. 26-32, TH

BUDAPEST
ERDŐKERÜLŐ UTCA 26-32
1157 MKTU
ADÓSZÁM: 28495608-1-42
I.SZ. PÉLDÁNY 1.LAP/2.LAP
OTPdirect: www.otpbank.hu
(06 1) 3 666 666, (06 203070) 3 666 666

BANKSZÁMLAKIVONAT

PÉNZFORGALMI BANKSZÁMLA

SZÁMLASZÁM: 11715007-20364788

IBAN: HU58 1171 5007 2036 4788 0000 0000

KÖNYVELÉS NAPJA: 21.09.13

SZÁMLA NEVE: BP, XV. ERDŐKERÜLŐ U. 26-32 TH Ű.SZ

BIC(SWIFT)KÓD: OTPVHUHB

LÁTRA SZÓLÓ KAMAT: 0,0001%

DEVIZANEM: HUF

FORGALMAK

ÉRTÉKNAP	MEGNEVEZÉS	ÖSSZEG
21.09.11	AZONNALI ÁTUTALÁS BANKON BELÜL, F.9926, 11773167-06078418, LÁNYINÉ NYIRI ROZÁLIA, Társasház Erdőkerülő u. 26-32., 1177315706078418, OTPVHUHB, (2.)NOTPROVIDED, MW_18517204852_1, 2021.09.11, (5.)Lányiné Ny. Rozália kktsg, N	7.000
21.09.13	OTPDirekt HAVIDÍJ*	-120
21.09.13	ÁTUTALÁS (OTP-N BELÜL), F.1500, 11773157-05934054, MOSONYI-NAGY ANDREA, KÖZÖSKÖLTÉS, PINCENAGYANDREA	8.200
21.09.13	ÁTUTALÁS (OTP-N BELÜL), F.1500, 11773157-08178240, LÁSZLÓ JÓZSEF LAFO, KKTG	7.000
21.09.10	AZONNALI ÁTUTALÁS, F.1500, 12021006-01607281-00100000, BANOS KÁROLY LÁSZLÓ, Társasház 1157 Bp. Erdőkerülő 26, 120210060160728100100000, ÜBRTHUHB, (2.)NOTPROVIDED, AFK210000317763, 2021.09.10, (5.)Banos Károly Erdőkerülő u 26.5.em22. Közös költség szeptember, N	6.755
21.09.12	AZONNALI ÁTUTALÁS, F.1500, 12010659-01748213-00100001, SZABÓ LÁSZLÓ, Társasház, 1157 Bp. Erdőkerülő 26-32, 120106590174821300100001, ÜBRTHUHB, (2.)NOTPROVIDED, AFK210000333309, 2021.09.12, (5.)Szabó László, 1157 Bp. Erdőkerülő u. 26. 177, közös költség, N	11.000
21.09.12	AZONNALI ÁTUTALÁS, F.1500, 11600006-00000000-49173365, NAGY SÁNDOR BARNABÁS, Társasház 1157 Erdőkerülő 26-32, 116000060000000049173365, GIBAHUHB, (2.)NOTPROVIDED, SGWD000216320612, 2021.09.12, (5.)Völgyesi Nóra 1157 Erdőkerülő utca 32 1/5 (Tóth Melinda), N, 6269342	7.155
21.09.13	NAPKÖZBENI ÁTUTALÁS, F.1500, 16200010-22231787-00000000, Széll Tamás Ferenc, Közös költség, 162000102223178700000000, HBWEHUHB, (2.)NOTPROVIDED, TR162202109130000003323, 2021.09.13, (5.)Erdőkerülő u. 32, IX/35; közös költség, N	10.615
21.09.13	AZONNALI ÁTUTALÁS, F.9923, 10102103-64345600-01005006, BP, XV.KER. ERDŐKERÜLŐ U. 26-32. TH, Fazekas György, 101021036434560001005006, OTPVHUHB, (2.)NOTPROVIDED, MW_18533939202_1, 2021.09.13, (5.)szla: 202100027 villámvéd.1. rész, N	-800.115
21.09.13	AZONNALI ÁTUTALÁS BANKON BELÜL, F.9923, 11773171-03218086, BP, XV.KER. ERDŐKERÜLŐ U. 26-32. TH, Árendás Lászlóné, 1177317103218086, OTPVHUHB, (2.)NOTPROVIDED, MW_18533948326_1, 2021.09.13, (5.)szla: 052100002461kv.fénymásolás, N	-2.400
21.09.13	POSTAI BEFIZETÉSEK, F.1500, 11799996-55555555, 000000001, 1. POSTAI FORGALOM, POSTAI JOB DÁTUM: 21/09/10, KP ÁTUTALÁSI MEGBÍZÁS NAPJ 1111, TETELSZAM: 00000001	7.000
21.09.13	AZONNALI ÁTUTALÁS BANKON BELÜL, F.9923, 11773157-08011970, GÜLYÁSNE SZEIFERT EDIT, Tház, 1157, Erdőkerülő u. 26, 1177315708011970, OTPVHUHB, (2.)NOTPROVIDED, MW_18535023917_1, 2021.09.13, (5.)közös klg, N	7.000
21.09.13	AZONNALI ÁTUTALÁS, F.1500, 11600006-00000000-83373011, DR. BARNÁ RÓBERTNÉ DR. KOVÁCS TÜNDE, Társasház 1157 Bp.Erdők. u.26-32, 116000060000000083373011, GIBAHUHB, (2.)NOTPROVIDED, SGWD000216856975, 2021.09.13, (5.)Barna Balázs 1157 Budapest Erdőkerülő u. 32. 10/40, 2021. 07. havi közös költség és bérleti díj., N, 114845166	8.780
21.09.13	AZONNALI ÁTUTALÁS, F.1500, 11600006-00000000-83373011, DR. BARNÁ RÓBERTNÉ DR. KOVÁCS TÜNDE, Társasház 1157 Bp.Erdők. u.26-32, 116000060000000083373011, GIBAHUHB, (2.)NOTPROVIDED, SGWD000216858855, 2021.09.13, (5.)Barna Balázs 1157 Budapest Erdőkerülő u. 32. 10/40, 2021. 08. havi közös költség és bérleti díj., N, 114845203	8.780
21.09.13	AZONNALI ÁTUTALÁS, F.1500, 11600006-00000000-83373011, DR. BARNÁ RÓBERTNÉ DR. KOVÁCS TÜNDE, Társasház 1157 Bp.Erdők. u.26-32, 116000060000000083373011, GIBAHUHB, (2.)NOTPROVIDED, SGWD000216861090, 2021.09.13, (5.)Barna Balázs 1157 Budapest Erdőkerülő u. 32. 10/40, 2021. 09. havi közös költség és bérleti díj., N, 114845239	8.780
21.09.13	LAKÁSTAKARÉK BETÉT TERHELÉSE, F.1500, 1177399955490380, OTP LAKÁSTAKARÉKPÉNZTÁR ZRT., LTP BETÉT BESZEDÉS	-60.150
21.09.13	LAKÁSTAKARÉK BETÉT TERHELÉSE, F.1500, 1177399955490425, OTP LAKÁSTAKARÉKPÉNZTÁR ZRT., LTP BETÉT BESZEDÉS	-60.150

eredetivel megegyező
2021. 10. 11.

TÁRSASHÁZ
1157 Budapest
Erdőkerülő u. 26-32.
Asz.: 28495608-1-42

[Handwritten signature]

NYITÓ EGYENLEG:	6.595.473	TERHELÉSEK ÖSSZESEN:	922.935
ZÁRÓ EGYENLEG:	5.770.603	JÓVÁÍRÁSOK ÖSSZESEN:	98.065
EGYENLEGBŐL ZÁROLT:	0	ELŐJEGYZETT BETÉTKAMAT:	1
ELŐJEGYZETT FORGALMI KÜLÖNDÍJ:	6.742	ELŐJEGYZETT JUTALÉK/KÖLTSÉG:	3.905
ELŐJEGYZETT FORGALOM (KÁRTYA/ÁTUTALÁS)	0	ELŐJEGYZETT HITELKAMAT:	0
		FOLYÓSZÁMLA-HITELKERET:	0

*AZ ÜGYLET AZ ÁLTALÁNOS FORGALMI ADÓRÓL SZÓLÓ 2007. ÉVI CXXVII. TV. ALAPJÁN MENTES AZ ADÓ ALÓL.

TOVÁBBI SZÁMLAINFORMÁCIÓK

A tranzakciókhoz tartozó bővebb adattartalom értelmezéséhez az alábbi meghatározás nyújt segítséget:

(1.) Átutaló azonosítója, (2.) Partnerek közti egyedi azonosító, (3.) Konverzió adatai, (4.) Visszautasítás oka, (5.) Közlemény, (6.) Tényleges átutaló azonosítója, (7.) Átutalás jogcím kategóriája, (8.) Átutalás jogcíme, (9.) Tényleges kedvezményezett neve, (10.) Tényleges kedvezményezett azonosítója, (11.) Kedvezményezett azonosítója, (12.) Tényleges fizető neve, (13.) Egyéb adatok. Fizetéskezdményezési szolgáltatón keresztül kezdeményezett a tranzakció, ha a tranzakció típusa után az F.9930 érték szerepel.

A pénzügyi tranzakciós illetékről szóló 2012. évi CXVI. törvény 7. § (3) bekezdése alapján az OTP Bank Nyrt. tájékoztatásul közli, hogy a számláján végrehajtott, a számlakivonaton szereplő művelet(ek) után megállapított, az OTP Bank Nyrt-t terhelő illeték összege: 2.767 Ft.

Tájékoztatjuk, hogy a 2013. évi CCXXXVII. tv. (Hpt.) szerint névre szóló betétnek 2021. január 1-jétől csak az a betét minősül, amelynek tulajdonosát a pénzmosás és a terrorizmus finanszírozása megelőzéséről és megakadályozásáról szóló 2017. évi LIII. törvénynek (továbbiakban: Pmt.) megfelelően azonosította az OTP Bank Nyrt.. Ennek megfelelően Önre, mint a betét tulajdonosára kiterjed az Országos Betétbiztosítási Alap (OBA) védelme, ha Önt az OTP Bank Nyrt. a Pmt.-nek megfelelő azonosító adatokkal azonosította. Az ügyfelek Pmt. szerinti azonosítási rendjéről és az azonosításhoz szükséges adatokról az OTP Bank Nyrt. ügyfél-azonosítási rendjéről szóló mindenkor hatályos hirdetménye rendelkezik. A Hpt. 6. melléklete szerinti betétbiztosításra vonatkozó tájékoztatást évente a számlakivonattal azonos módon megküldjük Önnek, illetve számlakivonat hiányában a bankfiókban kérheti annak átadását.

A kivonat elkészültét követő fizetési megbízásokról a következő kivonaton adunk tájékoztatást.

AZ AKTUÁLIS KAMAT- ÉS DÍJTÉTELEKET A BANKFIÓKOKBAN ÉS AZ OTP BANK NYRT. HONLAPJÁN KÖZZÉTETT HIRDETMÉNYEK TARTALMAZZÁK.

Előterjesztés a társas és szövetkezeti lakóépületek felújításának támogatására kiírt 2020. évi pályázat elbírálásáról
(Ikt.sz. 2/27-54/2020. sz. anyag)

Polgármester ²⁴²⁵ /2020. (XI.30.) sz. Képviselő-testület feladat- és hatáskörében hozott határozata

Kerületfejlesztési Bizottság 89/2020. (XI.30.) számú határozat

Budapest Főváros XV. Kerület Önkormányzatának polgármestereként a veszélyhelyzet kihirdetéséről szóló 478/2020. (XI. 3.) Korm. rendelet 1. §-ában kihirdetett veszélyhelyzetre tekintettel, valamint a katasztrófavédelemről és a hozzá kapcsolódó egyes törvények módosításáról szóló 2011. évi CXXVIII. törvény (továbbiakban: Kat.) 46. § (4) bekezdésében kapott felhatalmazás alapján a Budapest Főváros XV. kerületi Önkormányzat Képviselő-testülete feladat- és hatáskörében a Magyarország helyi önkormányzatairól szóló 2011. évi CLXXXIX. törvény 59. § (3) bekezdése szerint a Budapest Főváros XV. kerületi Önkormányzat „a társas és szövetkezeti lakóépületek felújításának támogatására kiírt 2020. évi pályázat elbírálásáról” szóló 2/27-54/2020. iktatószámú előterjesztés esetében a Képviselő-testület Szervezeti és Működési Szabályzata alapján a Kerületfejlesztési Bizottság hatáskörét visszavonom és a Budapest XV. kerület Szilas park 20-24. szám alatti Társasházat (1152 Budapest, Szilas park 20-24.), mint támogatottat (továbbiakban: Támogatott) a 2020. évi költségvetésről szóló 3/2020. (II. 26.) önkormányzati rendelet 5. melléklete szerint rendelkezésre álló 75.000.000,-Ft keret terhére az alábbiak szerint támogatja:

Támogatás összege:	1.000.000,-Ft
Támogatás formája:	kamatmentes, visszatérítendő támogatás
Támogatás célja, Támogatott tevékenység megnevezése:	XV. kerület, Szilas park 20-24. sz. alatti lakóépületben 7 db erkély felújítása és 3 db kétszárnyú bejárati ajtó cseréje
Támogatás kifizetésének módja:	utófinanszírozással, átutalással a Támogatott bankszámlájára
Támogatás kifizetésének határideje:	a Támogatott elszámolásának elfogadásáról való döntést követő 30 napon belül
Támogatás felhasználásának kezdő- és befejező határideje:	- a Támogatási szerződés aláírását követően kezdhető el a Támogatási szerződésben támogatott tevékenység, - a Támogatási szerződés aláírását követő egy éven belül használható fel
Támogatással történő elszámolás határideje:	a támogatási szerződés aláírását követő egy éven belül

A támogatás kifizetéséhez a szükséges forrást a 2020. évi költségvetésről szóló 3/2020. (II.26.) önkormányzati rendelet 5. melléklet Működési jellegű címzett tartalék – Társasházak és Szövetkezeti lakóépületek felújítási pályázata megnevezésű soron rendelkezésre álló

keretről átcsoportosítom a 3.1. melléklet Működési célú kölcsönök ÁHT-n kívülre elnevezésű előirányzatra és a támogatási szerződést Támogatottal aláírom.

Felelős: polgármester

Határidő: 2020. december 15. (támogatási szerződés megkötésére)

(Jogszabályi hivatkozás: 3/2020. (II. 26.) önkormányzati rendelet 5. § (2) bekezdésének 3. pontja, 6/2017. (III.1.) önkormányzati rendelet.)

Budapest, 2020. november 30.

Cserdiné Németh Angéla
Cserdiné Németh Angéla
polgármester



2200793

Szerződés száma: 753/2020. Ügyiratszám: 3/3286-3/2020 Témafelelős: Városgazdálkodási Főosztály
Budapest Főváros XV. Kerület Rákospalota, Pestújhely, Újpalota Önkormányzata

TÁMOGATÁSI SZERZŐDÉS

2 lakásos vagy ennél nagyobb lakásszámú társas, illetve szövetkezeti lakóépületek felújítása tárgyban,

amely létrejött egyrészről a

Budapest Főváros XV. Kerületi Önkormányzat

(1153 Budapest, Bocskai u. 1-3.)

adószám: 15735784-2-42

törzsszám: 735782

bankszámlaszám: 11784009-15515005-00000000

képviseli: Cserdiné Németh Angéla polgármester

mint támogató (továbbiakban: Támogató), másrészről a

Budapest XV. kerület, Szilas park 20-26. szám alatti Társasház

1152 Budapest, Szilas park 20-26.

bankszámlaszáma: 11715007-20415334-00000000

adószám: 27016981-1-42

Közös képviselő: Keglovics Ferenc

címe: 1157 Budapest, Nyírpalota utca 15. l. em. 3.

adószáma: 41527193-1-42

mint támogatott, (a továbbiakban: Támogatott) (a továbbiakban együtt: Felek) között, az alulírott helyen és időben, az alábbi feltételekkel:

1. Támogató vállalja, hogy az 1152 Budapest, Szilas park 20-26. szám alatti társasházon található, veszélyessé vált 7 db erkély felújítási munkáira és 3 db korszerű műanyag kétszárnyú bejárati ajtó cseréjére, azok beépítési munkáira, a Bp. Főv. XV. kerületi Önkormányzat Kerületfejlesztési Bizottságának (a továbbiakban: Bizottság) 89/2020. (XI.30.) számú határozata alapján a 2020. évi költségvetésről szóló 3/2020. (II.26.) önkormányzati rendelet 3.1. melléklet Felhalmozási célú kölcsönök ÁHT-n kívülre – Szilas park 20-26. elnevezésű sorról 1.000.000,- Ft, azaz egymillió forint összegű kamatmentes kölcsönt biztosít a Támogatott részére.

2. Az 1. pontban rögzített támogatási összeget a Támogató a Támogatott által végeztetett munkák műszaki átadás-átvételét követően, a jelen szerződés 1. számú melléklete szerinti elszámolás benyújtása után, az elszámolás elfogadását követő 30 napon belül utalja át a Támogatott 11715007-20415334-00000000 számú bankszámlájára.

3. A Támogatási szerződés elválaszthatatlan részét képezi a pályázati dokumentáció.

4. Az elszámolás véghatáridejének időpontja a jelen szerződés aláírását követő 1 évet követő 30 nap. Támogató egyszeri alkalommal 20 napos hiánypótlási lehetőséget biztosít, ha Támogatott a jelen szerződés 2. pontja szerinti elszámolást tartalmi hiányosságokkal nyújtja be, vagy az elszámolás elfogadását megelőző szakmai és pénzügyi vizsgálat szabálytalanságot tár fel.

5. Támogatott a kölcsön kamatmentes összegét a folyósítástól számított 5 év alatt tartozik megfizetni. Támogatott az első havi törlesztő részletet 26.500,-Ft-ot a Támogató által a

támogatás összegének a Támogatott részére történő átutalását követő hónap 15. napjáig, további 16.500,-Ft összegű törlesztő részleteket, pedig minden hónap 15. napjáig a Budapest Főváros XV. kerületi Önkormányzat 11784009-15515005-00000000 számú költségvetési elszámolási számlájára köteles megfizetni. A visszafizetés kezdő időpontja a Támogató által eszközölt pénzügyi teljesítést követő hónap 15. nap.

6. A kölcsön összegét Támogatott kizárólag a Bp. XV. kerület Szilas park 20-26. szám alatti ingatlanon a nyertes pályázat szerinti helyszínen és a nyertes pályázat szerinti tételes átsorolt költségvetés alapján elfogadott Szilas park 20-26. számú társasházon található, veszélyessé vált 7 db erkély felújítási munkáira és 3 db korszerű műanyag kétszárnyú bejárati ajtó cseréjére, azok beépítési munkáinak elvégzésére számolhatja el. Támogatott által benyújtott pályázat a jelen szerződés elválaszthatatlan része.

7. A pályázati felhívás alapján Támogatott köteles a 6. pontban meghatározott munkákat, legyen az akár engedély köteles, vagy anélküli, a jelen szerződés megkötésétől számított 1 éven belül elvégeztetni.

8. Támogatott nyilatkozik arról, hogy a társasházon található, veszélyessé vált 7 db erkély felújítási munkáihoz és 3 db korszerű műanyag kétszárnyú bejárati ajtó cseréjéhez, azok beépítési munkáihoz előzetes építési és szakhatósági engedélyek nem szükségesek, vagy a társasház a 7 db erkély felújítási munkáihoz és 3 db korszerű műanyag kétszárnyú bejárati ajtó cseréjéhez, azok beépítési munkáihoz a szükséges előzetes építési és szakhatósági engedélyeket megkérte.

9. Támogatott jelen szerződés aláírásával egyidejűleg a bankszámlájára szóló azonnali beszedési megbízást engedélyez a Támogató részére az 1. pontban meghatározott összeg erejéig, a folyósítást követő hatállyal.

10. Támogatott kijelenti, hogy nincs olyan tartozása, amely a jelen szerződés szerinti kötelezettségének a teljesítését akadályozná.

11. Támogatott egyéb támogatást, kölcsönt jelen szerződés aláírását követően a kölcsön összegének teljes visszafizetéséig csak a Támogató előzetes írásbeli hozzájárulásával jogosult felvenni.

12. Támogatott köteles a kivitelezés megkezdése előtt annak időpontjáról tájékoztatást adni a Városgazdálkodási Főosztály számára.

13. Támogatót a kivitelezés időtartama alatt ellenőrzési jog illeti meg, melynek keretében jogosult:

- a munkálatok folyamatát bármikor ellenőrizni, megtekinteni,
- a kölcsönösszeg felhasználásával kapcsolatos valamennyi nyilvántartást, számlát, bizonylatot áttekinteni, ellenőrizni, illetve a kölcsön felhasználásával kapcsolatban írásbeli tájékoztatást kérni,
- minden olyan okiratba betekinteni, amely a szerződés teljesítését érinti,
- a pályázati felhívásban előírt elkülönített felújítási alap számlaegyenlegét és az üzemeltetési alapszámla egyenlegét a kölcsön időtartama alatt folyamatosan megismerni.

14. Támogató kötelezettséget vállal arra, hogy a kölcsön összegét elkülönítetten kezeli és annak felhasználásáról elkülönített számviteli nyilvántartást vezet. Támogató vállalja továbbá a felhasználással összefüggő számlák, bizonylatok és egyéb okiratok ellenőrzésre alkalmas módon történő kezelését, illetve nyilvántartását.

15. Támogatott tudomásul veszi, hogy Támogató a szerződéstől elállhat, ha a Támogatott a 13. pont szerinti ellenőrzést ellehetetleníti, vagy a 7. pontban rögzített határidőt túllépi, valamint ha a kölcsön összegének a szerződésben meghatározott célra fordítása időközben ellehetetlenül.
16. Támogató a Polgári Törvénykönyv (a továbbiakban: Ptk.) 6:387. §-ában foglaltak esetén jogosult a jelen szerződést azonnali hatállyal felmondani.
17. Támogató 16. pont szerinti azonnali hatályú felmondása esetén Támogatott köteles 8 napon belül egy összegben visszafizetni a felvett kölcsön összegét, annak a Ptk. szerinti, a folyósítás és a visszafizetés időpontja közötti törvényes kamataival együtt.
18. Támogató bármelyik törlesztő részlet befizetésének elmaradása, illetve késedelmes teljesítése esetén a Ptk. 6:48. § (1) bekezdése szerinti késedelmi kamatot felszámítja. Amennyiben a Támogatott három havi törlesztő részlet befizetését elmulasztja úgy a jelen szerződést a 16. pontja alapján azonnali hatállyal felmondja.
19. Támogatott tudomásul veszi, hogy nem teljesítés esetén a visszafizetendő összeget és annak kamatait Támogató azonnali beszédési megbízás benyújtásával érvényesíti.
20. Támogatott a tudomására jutástól számított 8 napon belül bejelenti, ha a támogatott tevékenység várhatóan meghiúsul.
21. Támogatott kötelezettséget vállal arra, hogy 8 napon belül bejelenti a 24. pont szerinti nyilatkozattal érintett bankszámlája megszűnésének a tényét és ezzel egyidejűleg bejelenti az új bankszámlaszámát, valamint csatolja arra vonatkozóan a jelen szerződés 24. pontja szerinti nyilatkozatát.
22. Támogatott a Képviselőtében bekövetkezett változásokat 8 napon belül köteles bejelenteni.
23. Támogatott vállalja, hogy a jelen szerződés aláírásától számított 8 évig a kölcsön felhasználásával kapcsolatos valamennyi iratot és az annak felhasználását alátámasztó valamennyi bizonylatot megőrzi.
24. Jelen szerződés a 2. számú mellékletét képező banki felhatalmazó levéllel együtt érvényes.
25. Felek a tárgyalások eredménytelensége esetén keletkező jogviták eldöntésére a Budapesti IV. és XV. Kerületi Bíróság illetékességét kötik ki.
26. Támogatott kijelenti, hogy ÁFA visszaigénylésre nem jogosult.
27. Támogatott nyilatkozik és egyben felelősséget vállal azért, hogy a szerződéssel összefüggésben a birtokába kerülő természetes személyek személyes adatai kezelésére, tárolására, őrzésére, felhasználására, törlésére az érintett jogok gyakorlására, az érintettek adatkezeléssel kapcsolatos tájékoztatására az információs önrendelkezési jogról és az információszabadságról szóló 2011. évi CXII. törvény, valamint az Európa Parlament és a Tanács a személyes adatokról kezelése tekintetében történő védelméről és az ilyen adatok szabad áramlásáról, valamint a 95/46/EK rendelet hatályon kívül helyezéséről szóló 2016/679 rendelete szerint kerül sor.
28. Támogatott nyilatkozik, hogy a szerződéssel összefüggésben a birtokába kerülő természetes személyek személyes adatai védelmében megfelelő technikai és szervezési intézkedéseket hajt végre azért, hogy az adatkezelés jellege, hatóköre, körülményei és célja, valamint a természetes személyek jogaira és szabadságaira jelentett változó valószínűségű és súlyú kockázat figyelembevételével a megfelelő adatbiztonságot garantálja.

29. Támogatott tudomásul veszi, hogy jelen Szerződés nyilvános, tartalma közérdekű adatnak minősül, Támogató az Önkormányzat www.bpxv.hu honlapján nyilvánosságra hozza.

30. A jelen szerződésben nem szabályozott kérdésekben a Polgári Törvénykönyv rendelkezései az irányadók.

31. Felek a jelen szerződést áttanulmányozás után, mint szándékukkal mindenben megegyezőt, 6 eredeti példányban jóváhagyólag írják alá.

Budapest, 2020. 12 „15”



Bp. Főváros XV. kerületi Önkormányzat
képviselőjében
Csérdiné Németh Angéla polgármester
Támogató

Budapest, 2020. 2020 DEC 17 „.....”



XV. kerület, Szilas park 20-26. társasház
képviselőjében
Keglovics Ferenc
Támogatott

Ellenjegyzem:

Budapest, 2020. 12 „15”



dr. Filipisz Andrea
jegyző



TÁRSASHÁZ
1152 Bp., Szilaspark 20-46
OTP: 11715007-20415310
Adószám: 27016981-1-42

Pénzügyileg ellenjegyzem:

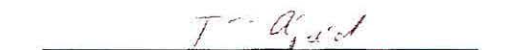
Budapest, 2020. 12 „16”

Tiszai Árpád
megbízott közgazdasági főosztályvezető

Kapják:

1. Támogatott (2 pld)
2. Jegyzői Iroda
3. Közgazdasági Főosztály
4. Városgazdálkodási Főosztály (2 pld)



Az elszámolás rendje

2. Az elszámolás szakmai beszámolóból, a felhasználást igazoló pénzügyi-számviteli bizonylatokból és az elszámolás végén benyújtandó összesítő táblázatból áll.

2.1. A szakmai beszámoló:

A rövid írásos szakmai beszámoló tartalmazza a támogatás céljának megfelelő, az adott időszakban, a támogatási összeg felhasználásával elvégzett munka leírását, a műszaki átadás-átvételi jegyzőkönyvet.

2.2. A pénzügyi-számviteli bizonylatok:

Az elszámolásban a kivitelezésre vonatkozóan az önerőből kifizetett munkákat kell igazolni a záradékkal ellátott számlákkal. A kivitelezésre vonatkozóan a pénzforgalmi bizonylatokról és a felhasználást, illetve a használatbavételt igazoló bizonylatokról készült fénymásolatok kerülnek benyújtásra. A fénymásolatok hitelességét a támogatottnak igazolnia kell **„A másolat az eredetivel megegyezik”** szöveggel. A támogatásból kifizetett részlet kifizetését igazolni kell.

2.2.1. Számlák:

Az elszámolás során a számviteli jogszabályoknak megfelelően kiállított számlák fogadhatók el. Az eredeti számlákra felvezetve a támogatott igazolja a támogatás céljának megfelelő felhasználást. A támogatási összeg felhasználása során keletkezett **eredeti számlákra** a támogatottnak **fel kell vezetni a „Kifizetve a XV. ker. Önkormányzattól 753/2020. számú megállapodás alapján kapott támogatásból”** záradékot és a számlázás alapjául szolgáló szerződés számát is. A záradékolás megtörténtének ellenőrzése céljából támogatottnak az elszámolás benyújtásával egyidejűleg be kell mutatnia az eredeti számlákat is. Ha a bizonylat adataiból nem derül ki egyértelműen a gazdasági művelet tartalma, akkor azt a jogosultnak bizonyító erejű dokumentummal igazolnia kell.

2.2.2. Pénzforgalmi bizonylatok:

Pénzforgalmi bizonylattal igazolni kell az elszámolásra benyújtott számla kifizetését. Az elszámolásban a pénzforgalmi bizonylat másolatát a hozzá tartozó számla másolatához kell tűzni.

2.2.3. Egyéb a felhasználást, illetve a használatba vételt igazoló bizonylatok:

A felhasználást, illetve a használatbavételt igazoló bizonylat a támogatásból vásárolt áru, szolgáltatás felhasználásának a nyomon követhetőségét szolgálja.

A 100.000,- Ft. összeghatárt meghaladó értékű számlák másolatához csatolni kell a számla kiállításának alapját képező megrendelő vagy szerződés másolatát is. Amennyiben a támogatási összeg felhasználása során valamely beszerzésre irányuló írásos megállapodás jön létre, - ideértve a fenti értékhatárt el nem érő eseteket is – a számlára fel kell vezetni a számlázás alapjául szolgáló megrendelő vagy szerződés számát. Az eredeti szerződésekre minden esetben fel kell vezetni a „Kifizetve a XV. ker. Önkormányzattól 753/2020. számú megállapodás alapján kapott támogatásból” záradékot. Térítésmentes átadás esetén szükséges az átadásról jegyzőkönyvet felvenni, melyhez csatolni kell a megajándékozottak névsorát, majd a jegyzőkönyvet csatolni kell az elszámoláshoz. A befektetett eszközök esetén a támogatásból vásárolt immateriális jószág, illetve tárgyi eszköz használatba vételéről kiállított, a tárgyi eszköz kartont kell az elszámolásban a kapcsolódó számlához mellékelni.

2.3. Összesítő táblázat:

Az elszámoláshoz mellékelni kell egy összesítő táblázatot a támogatás céljának megfelelő és elszámolásra benyújtott számlákról. A táblázatnak tartalmaznia kell a sorszámot, a számla

számát, a szállító (számla kiállító) nevét, a számla kiállításának dátumát, a gazdasági művelet rövid leírását, a nettó és a bruttó számlaértéket, a teljesítés (kifizetés) dátumát és a számlák összértékét.

Az elszámolás az ÁFA összegének figyelembe vételével úgy történik, hogy amennyiben a támogatott élt az ÁFA levonási jogával, az elszámolásban benyújtott számlák nettó összértéke képezi a támogatás elszámolásának az alapját.

Amennyiben Támogatott nem élt az ÁFA levonási jogával, a benyújtott számlák bruttó összértéke számolható el a támogatás terhére.

ÖSSZESÍTŐ TÁBLÁZAT

az önkormányzati közpénzből juttatott 753/2020. szerződésszámú támogatás elszámolásához

Sorszám:	Számla száma	Kibocsátó megnevezése	Kiállítás dátuma	Szolgáltatás, áru megnevezése	Számla nettó értéke (Ft-ban)*	Számla bruttó értéke (Ft-ban)	Kifizetés dátuma
1.							
2.							
3.							
Összesen:							

Kelt: Budapest, 2020.

.....
aláírás**Nyilatkozat**

- Alulírott kijelentem, hogy a Bp. Főváros XV. ker. Önkormányzatának keretéből célra kapott bruttó 1.967.000,-Ft összegű támogatást célhoz kötötten használtam fel.
- A felhasználás során a hatályos számviteli jogszabályok rendelkezései szerint jártam el.

Budapest,

2020.

.....
aláírás

név:.....
 cím/székhely.....
 adóazonosító jel/adószám:.....

Záradék

Szakmai szervezeti egység tölti ki: A cél szerinti felhasználást igazolom / nem igazolom**

.....
dátum aláírás

Közgazdasági Főosztály tölti ki: Az elszámolás pénzügyi megfelelőségét igazolom / nem igazolom**

.....
dátum aláírás

* Amennyiben a támogatott élt az ÁFA levonási jogával, az elszámolásban benyújtott számlák nettó összértékének meg kell egyeznie a kapott támogatás bruttó összegével.

** A megfelelő rész aláhúzendő

FELHATALMAZÓ LEVÉL

Tisztelt OTP Bank Nyrt!

OTP BANK NYRT.
1051 Budapest, Nádor u. 16.
Levél cím: 1475 Budapest, Pf. 403.

Megbízom/megbizzuk Önöket az alább megjelölt bankszámlánk terhére az alább megnevezett Kedvezményezett által benyújtandó beszedési megbízás(ok) teljesítésére a következőkben foglalt feltételekkel:

Felhatalmazó levél sorszáma:	8031810220201117111922
Fizető fél számlatulajdonos megnevezése:	BP, XV. KER. SZILASPARK 20-46. TH.
Felhatalmazással érintett bankszámlájának pénzforgalmi jelzőszáma:	11715007-20415334
Kedvezményezett neve:	BUDAPEST FŐV.XV.KER. ÖNKORMÁNYZAT
Kedvezményezett fizetési/ bankszámlájának pénzforgalmi jelzőszáma:	11784009-15515005

A felhatalmazás időtartama: 2020.11.17-től visszavonásig

- a beszedési megbízáshoz okiratot nem kell csatolni

További feltételek: - felhatalmazás csak a Kedvezményezett írásbeli hozzájárulásával vonható vissza

A jelen felhatalmazó levélen alapuló beszedési megbízások teljesítése az OTP Bank Nyrt. pénzforgalmi szolgáltatásról szóló Üzletszabályzatában foglaltak szerint történik.

Kelt: BUDAPEST, 2020. november 17.

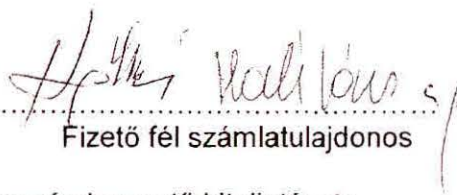
Fizető fél számlatulajdonos

Fentieket, mint a Fizető fél számlatulajdonos számlavezető hitelintézete, nyilvántartásba vettük.

Kelt, Budapest 2020 év 11 hó 17 nap

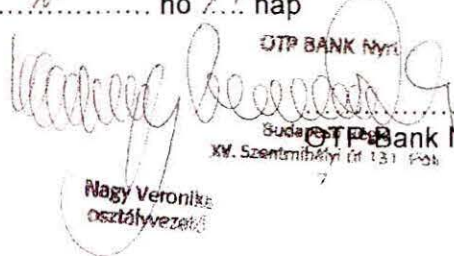
OTP BANK NYRT.
Budapest
XV. Szentmihályi út 131. Post.
Nagy Veronika
osztályvezető

Gaspárek József
Számavezető munkatárs

Előterjesztés a társas és szövetkezeti lakóépületek felújításának támogatására kiírt 2020. évi pályázat elbírálásáról
(Ikt.sz. 2/27-54/2020. sz. anyag)

Polgármester ²⁴²⁵/2020. (XI.30.) sz. Képviselő-testület feladat- és hatáskörében hozott határozata

Kerületfejlesztési Bizottság 89/2020. (XI.30.) számú határozat

Budapest Főváros XV. Kerület Önkormányzatának polgármestereként a veszélyhelyzet kihirdetéséről szóló 478/2020. (XI. 3.) Korm. rendelet 1. §-ában kihirdetett veszélyhelyzetre tekintettel, valamint a katasztrófavédelemről és a hozzá kapcsolódó egyes törvények módosításáról szóló 2011. évi CXXVIII. törvény (továbbiakban: Kat.) 46. § (4) bekezdésében kapott felhatalmazás alapján a Budapest Főváros XV. kerületi Önkormányzat Képviselő-testülete feladat- és hatáskörében a Magyarország helyi önkormányzatairól szóló 2011. évi CLXXXIX. törvény 59. § (3) bekezdése szerint a Budapest Főváros XV. kerületi Önkormányzat „a társas és szövetkezeti lakóépületek felújításának támogatására kiírt 2020. évi pályázat elbírálásáról” szóló 2/27-54/2020. iktatószámú előterjesztés esetében a Képviselő-testület Szervezeti és Működési Szabályzata alapján a Kerületfejlesztési Bizottság hatáskörét visszavonom és a Budapest XV. kerület Szilas park 20-24. szám alatti Társasházat (1152 Budapest, Szilas park 20-24.), mint támogatottat (továbbiakban: Támogatott) a 2020. évi költségvetésről szóló 3/2020. (II. 26.) önkormányzati rendelet 5. melléklete szerint rendelkezésre álló 75.000.000,-Ft keret terhére az alábbiak szerint támogatja:

Támogatás összege:	1.000.000,-Ft
Támogatás formája:	kamatmentes, visszatérítendő támogatás
Támogatás célja, Támogatott tevékenység megnevezése:	XV. kerület, Szilas park 20-24. sz. alatti lakóépületben 7 db erkély felújítása és 3 db kétszárnyú bejárati ajtó cseréje
Támogatás kifizetésének módja:	utófinanszírozással, átutalással a Támogatott bankszámlájára
Támogatás kifizetésének határideje:	a Támogatott elszámolásának elfogadásáról való döntést követő 30 napon belül
Támogatás felhasználásának kezdő- és befejező határideje:	- a Támogatási szerződés aláírását követően kezdhető el a Támogatási szerződésben támogatott tevékenység, - a Támogatási szerződés aláírását követő egy éven belül használható fel
Támogatással történő elszámolás határideje:	a támogatási szerződés aláírását követő egy éven belül

A támogatás kifizetéséhez a szükséges forrást a 2020. évi költségvetésről szóló 3/2020. (II.26.) önkormányzati rendelet 5. melléklet Működési jellegű címzett tartalék – Társasházak és Szövetkezeti lakóépületek felújítási pályázata megnevezésű soron rendelkezésre álló

keretről átcsoportosítom a 3.1. melléklet Működési célú kölcsönök ÁHT-n kívülre elnevezésű előirányzatra és a támogatási szerződést Támogatottal aláírom.

Felelős: polgármester

Határidő: 2020. december 15. (támogatási szerződés megkötésére)

(**Jogsabályi hivatkozás:** 3/2020. (II. 26.) önkormányzati rendelet 5. § (2) bekezdésének 3. pontja, 6/2017. (III.1.) önkormányzati rendelet.)

Budapest, 2020. november 30.

Cserdiné Németh Angéla
Cserdiné Németh Angéla
polgármester



Közigazgatási Főosztályra
Érkezett:

2021. OKT 28.

17. melléklet
évk: 42231/2021

KG/3226/2021

Tóth Erőfőnia
2021.10.26. J

3/304/11-1/2021

BESZÁMOLÓ

KG/3226/2021 R. F.
Benedek Tibor
2021.10.28.
szék

Alulírott, mint a Bp., XV. ker., Szilas park 20-24 szám alatti Társasház közös képviselője nyilatkozom arról, hogy a **753/2020. számú Támogatási szerződésben szereplő Szilas park 20-24. sz. alatti társasház 4 db. erkély felújítási és 3. db. bejárati ajtó csere felújítási munkái** elkészültek, melynek igazolásául mellékelten csatolom az ezt rögzítő műszaki átadás-átvételi jegyzőkönyvet.

Budapest, 2021. október 25.

TÁRSASHÁZ
1152 Bp., Szilaspark 20-46
OTP: 11715007/20415310
Adószám: 27016981-1-42

Jelvis
.....
1152 Budapest, Szilas park 20-24.
Társasház
Keglovics Ferenc
közös képviselő

VÁLLALKOZÁSI SZERZŐDÉS

amely létrejött egyrészről a

székhely/lakhely:	Társasház Szilas park 20-24.
adószám:	1152 Budapest, Szilas park 20-24.
bankszámlaszám:	27016981-1-42
képviseli:	11715007-20415334
levelezési címe:	Keglovics Ferenc közös képviselő
	Keglovics Ferenc 1605 Budapest, Pf.: 22.

mint Megrendelő (a továbbiakban: **Megrendelő**),

másrészről

székhely/lakhely:	KEKE Épületfenntartó Kft.
adószám:	3179 Nógrádsipek, Dózsa György út 10.
bankszámlaszám:	27449611-2-12
képviseli:	11715007-21527768
	Kelecsényi Martin,

mint Vállalkozó (a továbbiakban: **Vállalkozó**), (a továbbiakban együtt: **Szerződő felek**)
között alulírott napon és helyen az alábbi feltételek szerint:

1. A Szerződés tárgya

A jelen Szerződés aláírásával a Megrendelő megrendeli, a Vállalkozó pedig elvállalja az alábbi munkák elvégzését a Szerződés rendelkezéseinek megfelelően:

4db erkély homlokzatának javítása, mennyezetének festése és a korlátok festése

2. A Szerződés időtartama

A Szerződő felek a Szerződést határozott időre, a Vállalkozó által vállalt kivitelezési határidő utolsó napjáig, azaz **2021. év 10. hó 31. napjáig** kötik. Jelen Szerződés a Felek aláírásával lép hatályba.

3. Szerződő felek jogai és kötelezettségei

- a) Vállalkozó a Megrendelő utasítása szerint köteles eljárni. Az utasítási jog nem terjed ki a tevékenység megszervezésére, illetőleg nem teheti a teljesítést terhesebbé.
- a) Ha a Megrendelő célszerűtlen vagy szakszerűtlen utasítást ad, erre a Vállalkozó köteles őt figyelmeztetni. Ha azonban a Megrendelő a figyelmeztetés ellenére utasítását fenntartja, a Vállalkozó a Szerződéstől elállhat, vagy a feladatot a Megrendelő utasításai szerint, a Megrendelő kockázatára elláthatja.
- b) Ha a Megrendelő olyan utasítást ad, melynek végrehajtása jogszabály vagy hatósági határozat megsértéséhez vezetne, vagy veszélyeztetné mások személyét vagy vagyonát, a Vállalkozó köteles a teljesítést megtagadni.
- c) Amennyiben a Vállalkozónak a jelen Szerződésben nem szereplő, de a teljesítéshez szükséges egyéb információra van szüksége, köteles az információ igényéről a Megrendelőt haladéktalanul értesíteni. A Megrendelő vállalja, hogy a Vállalkozó által ésszerűen kért, a szerződésszerű teljesítéshez szükséges minden információt késedelem nélkül a Vállalkozó rendelkezésére bocsátja.
- d) Vállalkozó köteles a Megrendelőt haladéktalanul értesíteni minden olyan körülményről, mely a jelen szerződés teljesítését, eredményességét, vagy kellő időre való elvégzését veszélyezteti vagy gátolja. Az értesítés elmaradása vagy késedelmes közlés esetén annak következményeit a Vállalkozó viseli.

- e) A Megrendelő a Vállalkozó tevékenységét és a felhasználásra kerülő anyagokat bármikor jogosult ellenőrizni. Nem mentesül a Vállalkozó a szerződésszegés jogkövetkezményei alól amiatt, ha a Megrendelő az ellenőrzést elmulasztotta vagy nem megfelelően végezte el.
- f) A teljesítés szintje: Vállalkozó a munkanemekre vonatkozó szabályok és szabványok mértékadó előírásai szerint legmagasabb szintű teljesítést vállal.
- g) A munkaterületen, annak átadását követően Vállalkozót terheli a tűz- és vagyonvédelem, és a balesetmentes munkavégzés biztosítása a munkavédelemről szóló 1993. évi XCIII. törvény alapján. Vállalkozó csak a részére átadott munkaterületen és csak saját munkavállalói tevékenységével összefüggésben tartozik baleset-, munka-, és tűzvédelmi felelősséggel.
- h) A Vállalkozó a jelen szerződés keretében alvállalkozó igénybevételére jogosult. A Vállalkozó az igénybe vett alvállalkozóért úgy felel, mintha a munkát maga végezte volna.
- i) Szerződő felek kötelesek a Szerződés időtartama alatt folyamatosan, a jóhiszeműség és a tisztesség követelményeinek megfelelően, kölcsönösen együttműködni. Ennek megfelelően időben tájékoztatják egymást, nem csupán a jelen megállapodásban foglaltak teljesítéséről, hanem minden olyan számottevő kérdésről, amely a szerződés teljesítésére kihatással lehet.
- j) Amennyiben bármelyik fél megszegi a tájékoztatási és együttműködési kötelezettségét, köteles a másik Fél ebből származó kárát a szerződésszegéssel okozott károkért való felelősség általános szabályai szerint megtéríteni.
- k) Amennyiben a munkálatok során többlet- vagy pótmunkák végzésének szükségessége merül fel, erről a Vállalkozó köteles a Megrendelőt haladéktalanul értesíteni.
- l) Jótállás: Vállalkozó a szerződésben vállalt munkára törvényben meghatározott jótállást vállal a Ptk. 6:171 §-ban foglaltak alapján. A jótállás időtartama 2 év.
- m) Garanciát nem tudunk vállalni a tűzgátló ajtóra és a benne lévő zárbetétre sem.

4. A Szerződés teljesítése, a teljesítés átvétele

- a) A Vállalkozó a teljesítését készre-jelentéssel jelzi Megrendelő felé, aki ezt követően 3 munkanapon belül lefolytatja az átadás-átvételi eljárást, *amelynek során a Felek elvégzik az adott szaktágban szokásos azon vizsgálatokat, amelyek a teljesítés szerződésszerűségének megállapításához szükségesek. Vállalkozó az egyes felhasznált anyagok megfelelőégi tanúsítványait (magyar nyelven) a készre-jelentéskor kell átadja Megrendelőnek.*
- a) Határidőben teljesít a Vállalkozó, ha az átadás-átvétel a 2. pontban írt teljesítési határidőn belül kezdődik.
- b) A Megrendelő köteles a szerződésszerűen felajánlott szolgáltatás átvételére.
- c) A Megrendelő nem tagadhatja meg az átvételt olyan hiba miatt, amely, illetve amelynek kijavítása vagy pótlása nem akadályozza a rendeltetésszerű használatot.
- d) A Vállalkozó a jelen Vállalkozási szerződést akkor teljesítette, ha valamennyi feladatát a jelen szerződésben meghatározott minőségi és mennyiségi feltételeknek megfelelően elvégezte (teljesítés). Vállalkozó a Vállalkozási szerződés teljesítéséről köteles haladéktalanul a Megrendelőt tájékoztatni. Megrendelő a teljesítés megtörténtét írásban igazolja (a továbbiakban: teljesítési igazolás).
- e) Amennyiben Vállalkozó a 2. pontban írt határidő lejártáig nem tudja kivitelezési munkát hiánytalanul, rendeltetésszerű használatra alkalmas állapotban Megrendelő részére átadni, akkor késedelembe esik és a késedelmi kötbér naponta 10.000,- Ft.

- f) Amennyiben Vállalkozó egyáltalán nem teljesít, akkor a nemteljesítési kötbér mértéke a vállalkozási díj 20%-a.

5. Vállalkozási díj, fizetési feltételek

- a) Az elszámolás módja: egyösszegű vállalkozási díj. A Szerződő felek a Vállalkozót megillető vállalkozási díj összegét az árajánlatnak megfelelően, **bruttó 1.100.074 Ft-ban, azaz bruttó Egymillió-egyszázhetvennégy forint-ban** határozzák meg, *amely magában foglalja a Vállalkozó jelen szerződés teljesítésével kapcsolatos valamennyi járulékos költségeinek a megtérítését is. A Vállalkozó ezen felül a Megrendelővel szemben semmilyen jogcímen egyéb követelést nem támaszt.*
- a) A vállalkozási díj az általános forgalmi adó összegét tartalmazza.
- b) A Vállalkozó köteles elvégezni a jelen Szerződés tartalmát képező, de a vállalkozói díj megállapításánál figyelembe nem vett munkát és az olyan munkát is, amely nélkül a Szerződésben foglalt feladatok rendeltetésszerű használatra alkalmas megvalósítása nem történhet meg (többletmunka). *Ezen munkák elvégzéséért a Vállalkozó külön díjazásra nem jogosult.*

6. Rész és végszámla

- a) 4 db erkély felújításának teljes összegének, **bruttó 1.100.074 Ft, azaz bruttó Egymillió-egyszázhetvennégy forint** összegben Vállalkozó benyújthat részszámlát, ami Megrendelő annak kézhezvételét követő 8 banki napon belül teljesít Vállalkozónak a 11715007-21527768 (OTP bank) bankszámlaszámára.
- a) Az végszámla benyújtására a Vállalkozó által történt készre jelentés után megtartott sikeres műszaki átadás-átvételt követően, azaz 4 db erkély teljes javításának befejezése után, illetve a Megrendelő által aláírt átadás-átvételi jegyzőkönyv alapján van mód.

A benyújtott számlakiegyenlítések azok kézhezvételétől számított 8 banki nap közbeiktatásával, átutalással történik.

A jelen Vállalkozási szerződésben nem szabályozott kérdésekben a **Polgári Törvénykönyv (2013. évi V. tv.)** rendelkezései az irányadóak.

A Szerződő felek a jelen Vállalkozási szerződést elolvasást és értelmezést követően, mint akaratukkal mindenben megegyezőt, helybenhagyólag írták alá 2 darab magyar nyelvű példányban.

Kelt: Budapest, 2021. év 09. hónap 20. nap

TÁRSASHÁZ
1152 Bp., Szilaspark 20-46.
OTP: 11715007-20415310
Adószám: 27016981-1-42

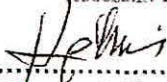
Megrendelő

TÁRSASHÁZ
1152 Bp., Szilaspark 20-46.
OTP: 11715007-20415310
Adószám: 27016981-1-42

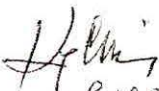
Eredetivel megegyező

2021.10.25.

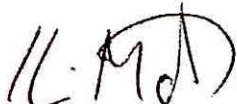

Vállalkozó
KEKE Épületfenntartó Kft.
3179 Nógrádsípek, Dózsa György út 10.
Cégszám: 12-09-011672
Adószám: 27449611-2-12

KEKE Épületfenntartó Kft
3179 Nógrádsipek Dózsa György út 10.
Adószám: 27449611-2-12
Bankszámlaszám: 11715007-21527768

Árajánlat erkélyek javítására 1152 szilaspark 20.-24.

Munkadíj:

2,9m2 felület mélyalapozása, betonacék korróziógátlása, 2m felett	
7.550 Ft / 1 m2	21.895 Ft
2,9m2 Xps bevágása a törött műkövek közé és S1-es ragasztóval való felragasztása, dűbelezése, 2 m felett	25.404 Ft
8.760 Ft / 1 m2	
2,9m2 felület dryvitelése és simítása S1-es csemperagasztóval, vizor kialakítása, 2m felett	22.765 Ft
7.850 Ft / 1 m2	
7,2m2 erkély homlokzat és erkély aljának festése 2m felett	49.608 Ft
6.890 Ft / 1 m2	
Keletkezett hulladék deponálása	16.180 Ft
Munkadíj összesen:	135.852 Ft

KEKE Épületfenntartó Kft
3179 Nógrádsipek Dózsa György út 10.
Adószám: 27449611-2-12
Bankszámlaszám: 11715007-21527768

Anyagköltség:

3 zsák S1 Csemperagasztó	17.550 Ft
5.850 Ft / 1 zsák	
Ollós emeő kisállítása	19.418 Ft
Max 18m-es ollós emelő használata	65.918,5 Ft
3 tábla 2cm-es xps	10.770 Ft
3.590 Ft / 1 tábla	
5 l homlokzat festék	15.650 Ft
20 db tárcsástübel / dryvit háló	9.860 Ft
Anyagköltség összesen:	139.148 Ft
1db kivitelezése összesen:	bruttó: 275.018,5 Ft
4db kivitelezése összesen:	bruttó: 1.100.074 Ft

Nettó ár: 866.200 Ft

Áfa: 233.874 Ft

Bruttó ár: 1.100.074 Ft

Budapest 2021. 08. 24.

KEKE Épületfenntartó Kft.
3179 Nógrádsipek, Dózsa György út 10.
Céj szám: 12-09-011672
Adószám: 27449611-2-12



TARSASHÁZ
1152 Bp., Szilasparc 20-46.
OTP: 11715007-20415340
Adószám: 27016981-1-42

Kelecsényi Martin
Ügyvezető

Helyi eredetivel megegyező
2021. 10. 25.

Társasház - Szilas park

Budapest
20-24
Magyarország-1152
(06 30) 960 6362

Készítette: Frank Mátyás
Tel.: 2020.12.16.
Budapest, 2020.12.16.

MEGRENDELÉS VISSZAIGAZOLÁS

No: M_2020/0324

Ajánlat megnevezése:

MŰSZAKI TARTALOM:

Típus: Schüco CT 70 és Schüco Living műanyag nyílászárók horganyzott acélmerevítéssel
Vasalat: ablakok, erkélyajtók:
Siegenia vagy Schüco Vario Tec vasalatrendszer hibásműködés gátlóval és résszellőzővel
bejárati ajtó:
egy illetve többpontos zárral, 3 db 3D ajtópánt, hőhídmentes alumínium küszöb
toló-bukó, emelőtoló:
Siegenia vasalatrendszer
Üveg: alap üvegezés: Schüco CT 70 esetén 24 mm-es 1,0 W/m²k,
Schüco Living esetén 36 mm-es 0,7 W/m²k, tételesenként feltüntetve
Gumitömítés: sötét valódí EPDM gumitömítés, dekoratív profilknál akár fekete gumitömítés
Szín: alap esetben fehér, ettől eltérő esetben tételesenként feltüntetve
Méret: tényleges gyártási méret

TÁRSASHÁZ
1152 Bp., Szilaspark 20-46.
OTP: 11715007-20415310
Kaszám: 27016981-1-42

Helyi

eredetivel megegyező

2021.10.25.

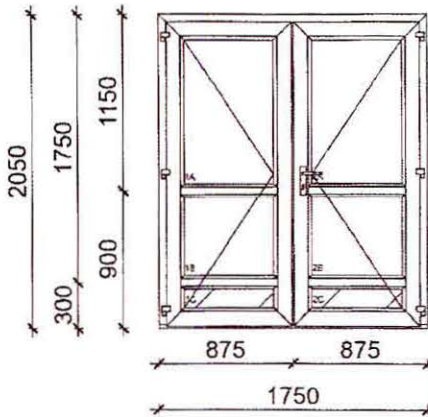
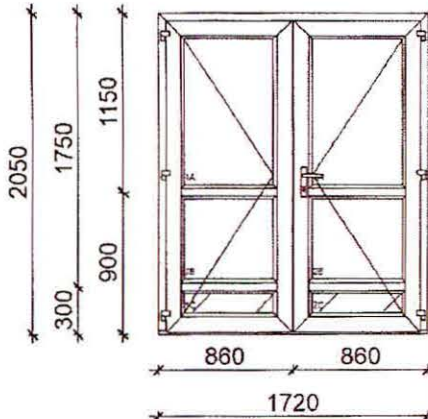
Tétel	Mennyiség	Megnevezés	Nettó egységár	Nettó ár összesen
1	1 db	20.sz. Kifelé nyíló bejárati ajtó, jobbos Corona CT 70 AS Szélesség: 1750 mm Magasság: 2050 mm	212 333	212 333
		 <p> <u>Üveg</u> 4-16 Ar-4 low-e Prémium [g=60%, R_w=30dB, U_g=1] Stadur 24mm PVC/PVC fehér </p> <p> <u>Vasalat</u> Bejárati ajtó 4 görg. kilincs jobb 1-Görgös Bejárati ajtó 4 görg. kilincs bal 2-Görgös </p> <p> <u>Kilincs</u> BEJÁRATI GARN. KESKENY ÍVES K-K (SZ:35 MM) PZ 92 FEHÉR GREENTEQ </p> <p> <u>Küszöb</u> Alumínium küszöb (70mm Team Fast) C01601 </p> <p> <u>Méret</u> 1728 mm </p> <p> <u>Mező</u> 1A, 1B, 2A, 2B 1C, 2C </p>		
2	1 db	22.sz. Kifelé nyíló bejárati ajtó, jobbos Corona CT 70 AS Szélesség: 1720 mm Magasság: 2050 mm	210 688	210 688
		 <p> <u>Üveg</u> 4-16 Ar-4 low-e Prémium [g=60%, R_w=30dB, U_g=1] Stadur 24mm PVC/PVC fehér </p> <p> <u>Vasalat</u> Bejárati ajtó 4 görg. kilincs jobb 1-Görgös Bejárati ajtó 4 görg. kilincs bal 2-Görgös </p> <p> <u>Kilincs</u> BEJÁRATI GARN. KESKENY ÍVES K-K (SZ:35 MM) PZ 92 FEHÉR GREENTEQ </p> <p> <u>Küszöb</u> Alumínium küszöb (70mm Team Fast) C01601 </p> <p> <u>Méret</u> 1698 mm </p> <p> <u>Mező</u> 1A, 1B, 2A, 2B 1C, 2C </p>		
Részösszeg				423 021

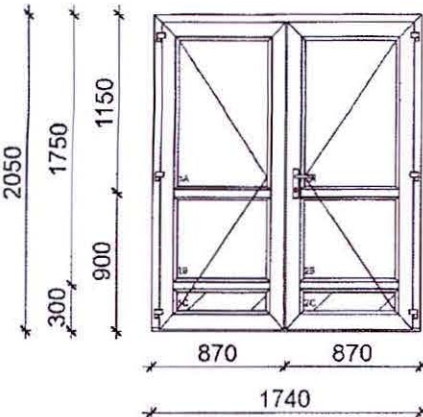
Tétel	Mennyiség	Megnevezés	Nettó egységár	Nettó ár összesen
Áthozat az előző lapról:				423 021
3	1 db	24.sz. Kifelé nyíló bejárati ajtó, jobbos Corona CT 70 AS Szélesség: 1740 mm Magasság: 2050 mm 	211 566	211 566
		<u>Üveg</u> 4-16 Ar-4 low-e Prémium [g=60%, Rw=30dB, Ug=1] Stadur 24mm PVQ/PVC fehér	<u>Mező</u> 1A, 1B, 2A, 2B 1C, 2C	
		<u>Vasalat</u> Bejárati ajtó 4 görg. kilincs jobb 1-Görgös Bejárati ajtó 4 görg. kilincs bal 2-Görgös	2 1	
		<u>Kilincs</u> BEJÁRATI GARN. KESKENY ÍVES K-K (SZ:35 MM) PZ 92 FEHÉR GREENTEQ	2	
		<u>Küszöb</u> Alumíniumküszöb (70mm Team Plast) C01601	<u>Méret</u> 1718 mm	
4	3 db	Hidraulikus ajtóbehúzó + zárba integrált elektromos zár	33 756	101 268
5	3 db	Külső- belső takaróléc, fehér színben 70 mm-ig /felrakással/ 12 fm/ ajtó	14 511	43 533
6	1 db	Kiszállítás - Bontás + Beépítés (vas szerkezet)	141 353	141 353

ÖSSZESÍTŐ

Nettó végösszeg	920 741 HUF
+ ÁFA (27.0%)	248 600 HUF
Bruttó végösszeg	1 169 341 HUF

Jelen Megrendelés Visszaigazolással az IDEX INTER-ED Kft., mint gyártó (a továbbiakban Gyártó) és a Megrendelő között szerződés jön létre.

1. Megrendelő vállalja, hogy Megrendelés Visszaigazolásával egyidejűleg kapott Díjbekérőn szereplő összeget, mely (általában) a megrendelt szerkezetek árának 50%-a, előlegként 5 napon belül megfizeti személyesen, vagy átutalással. Amennyiben az előleg 5 napon belül nem érkezik meg a Gyártóhoz, úgy az elkészítési határidő MÓDOSULHAT!

2. Az előleg beérkezését követően Gyártó vállalja, hogy 4 héten belül legyártja a megrendelt termékeket. Különleges szerkezet, vagy Színválasztás esetén a gyártási idő meghosszabbodhat, erről a Gyártó előzetesen tájékoztatja a Megrendelőt.

3. Az elkészült termékekről Gyártó vég számlát állít ki a Megrendelő részére, melynek a kiegyenlítését követően történhet meg a Nyílászárók (és egyéb termékek) helyszínre szállítása és beszerelése. Illetve a gyártó telephelyén átvehető, amennyiben Megrendelő nem kér kiszállítást és beszerelést.

4. Amennyiben a szerződésben a gyártáson kívül kiszállítás, beszerelés és egyéb munkálatok is szerepelnek, azokra a munkálatokra, az általunk gyártott termékek összegének kiegyenlítése után, felek között kölcsönös egyeztetést követően kerül sor. A munkadíjak megfizetése, az elvégzett munkálatok után történik a helyszínen készpénzben vagy átutalással a Gyártó által kiállított számla ellenében.

Aszerződő felek jelen Megrendelést, mint akaratukkal mindenben megegyezőt, elolvasás és értelmezés után helyben hagyólag saját kezükkel, illetve cégszerűen írják alá.

Jelen szerződésben nem szabályozott kérdések tekintetében a Gyártó Általános Szerződési Feltételei az irányadók, mely

megtalálható a <https://www.ablakpalota.hu/aszf/> oldalon.

Budapest, 2020.12.16.

IDEXINTER-ED Kft.

Erkezett 5.

2021.10.27.
H2 KEKE

ÖSSZESÍTŐ TÁBLÁZAT

az önkormányzati közpénzből juttatott 753/2020. szerződésszámú támogatás elszámolásához
(az elszámolás utolsó elemeként kell benyújtani)

Sorszám:	Számla száma	Kibocsátó megnevezése	Kiállítás dátuma	Szolgáltatás, áru megnevezése	Számla nettó értéke (Ft-ban)*	Számla bruttó értéke (Ft-ban)	Kifizetés dátuma
1	KEKE-2021-1	KEKE Kft	2021.10.11.	erkély homlokzati javítás	886 200	1 100 074	2021.10.14
2	A2021/00043	IDEX INTER-ED Kft	2021.03.16.	3 db. ajtó előleg	460 370	584 670	2020.12.17
3	A2021/00045	IDEX INTER-ED Kft	2021.03.16.	3 db. ajtó vég számla	460 371	584 671	2021.03.23
Összesen:					1 806 941	2 269 415	

Kelt: Budapest, 2021.10.25.

Nyilatkozat

TÁRSASHÁZ
1152 Bp., Szilaspark 20-46.
OTP: 11715007-20415310
Adószám: 27016981-1-42

aláírás

1. Alulírott kijelentem, hogy a Bp. Főváros XV. ker. Önkormányzatának Társasházak felújítási pályázata keretéből megvalósuló, a Szilas park 20-24. sz. alatti társasház erkélyek felújításához és bejárati ajtók felújítása céljából kapott bruttó 1 000 000,- Ft összegű támogatást célhoz kötötten használtam fel.

2. A felhasználás során a hatályos számviteli jogszabályok rendelkezései szerint jártam el.

Budapest, 2021.10.25.

TÁRSASHÁZ
1152 Bp., Szilaspark 20-46.
OTP: 11715007-20415310
Adószám: 27016981-1-42

aláírás

név: Keglovics Ferenc

cím/székhely : 1157 Nyírpalota u.15.I.3.

adóazonosító jel/adószám: 41527193-1-42

Záradék

Szakmai szervezeti egység tölti ki: A cél szerinti felhasználást igazolom / nem igazolom**

2021.10.27.
dátum

aláírás

Közgazdasági Főosztály tölti ki: Az elszámolás pénzügyi megfelelőségét igazolom / nem igazolom**

dátum

aláírás

* Amennyiben a támogatott élt az ÁFA levonási jogával, az elszámolásban benyújtott számlák nettó összértékének meg kell egyeznie a kapott támogatás bruttó összegével.

** A megfelelő rész aláhúzendő

Teljesítés igazolás

1.

Megrendelő neve: Társasház 1152 Szilas park 20-24.

Megrendelő székhelye: 1152 Budapest, Szilas park 20-24.

(továbbiakban: **Megrendelő**)

Vállalkozó neve: KEKE Épületfenntartó Kft

Vállalkozó székhelye: 3179 Nógrádsípek Dózsa György út 10.

(továbbiakban: **Vállalkozó**)

Megrendelés tárgya: 4db erkély teljes felújítása

2. Vállalkozó kijelenti, hogy a szerződésben meghatározott határidőre elvégezte és átadta a Megrendelő részére a munkát, a szerződésben rögzített valamennyi feltételnek eleget téve.
3. Megrendelő kijelenti, hogy jelen teljesítési igazolás aláírásával elfogadja a Vállalkozó által elvégzett munkát és ezzel elismeri, hogy a Vállalkozó jogosult a szerződésben meghatározott ellenérték kiegyenlítésére, a szerződésben foglalt feltételek szerint.
4. Az ellenérték összege: **bruttó 1.100.074 - Ft, azaz Egymillió-egysszázhetvennégy forint**
5. Jelen teljesítésigazolás 2 példányban készült, amelynek átvételét Megrendelő és Vállalkozó az aláírással egyidejűleg elismeri.

Kelt: Budapest, 2021. 10. 11.

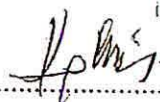
TÁRSASHÁZ
1152 Bp., Szilaspark 20-46.
OTP: 11715007-20415310
Adószám: 27016981-1-42

Megrendelő cégszerű aláírása

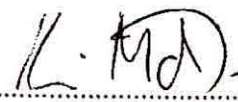

Vállalkozó cégszerű aláírása
KEKE Épületfenntartó Kft.
3179 Nógrádsípek, Dózsa György út 10.
Cégszám: 12-09-011672
Adószám: 27449611-2-12

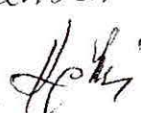
eredetivel mindenben
meg egyező
2021.10.25. 

TÁRSASHÁZ
1152 Bp., Szilaspark 20-46.
OTP: 11715007-20415310
Adószám: 27016981-1-42



KEKE Kft.
3179 Nógrádsípek
Dózsa György út 10.
Adószám: 27449611-2-12

Bank neve: OTP
Bankszámlaszám:
11715007-21527768

SZÁMLA

Sorszám: KEKE-2021-1

VEVŐ:
Társasház Szilaspark 20-24
1152 Budapest
SZILASPARK 28.
Adószám: 27016981-1-42

Fizetési mód: átutalás
Teljesítés dátuma: 2021.10.11.
Kiállítás dátuma: 2021.10.11.

Megnevezés	Menny.	Egységár	Nettó ár	Áfa	Áfaérték	Bruttó ár
4db erkély homlokzat javítás Erkély homlokzatainak javítása és festése Erkély körlátok festése Erkélyek mennyezetének glettelése és festése	1 db	866 200	866 200	27%	233 874	1 100 074
Összesen:			866 200		233 874	1 100 074

afa 27%: 233 874

Összesen:

1 100 074 Ft

A számla aláírás és bélyegző nélkül is érvényes!

A számla kibocsátója pénzforgalmi elszámolásos.

Kifizetve a XV. ker önkormányzattól
(kapott) 753/2020 sz. megállapodás alapján
kapott támogatásból.

2021.10.25.

Eredetivel mindenben
meg egyező

2021.10.25.

Oldal 1/1

TÁRSASHÁZ

1152 Bp., Szilaspark 20-46.
OTP: 11715007-20415310
Adószám: 27016981-1-42

SZÁMLÁZZ.HU
EGYSZERŰEN ÉS GYORSAN
A bizonylatot a Számlázz.hu készítette.

770000681263007



1500



OTP BANK NYRT. BUDAPESTI TŐZSZE
1152 BUDAPEST
SZENTMIHÁLYI ÚT 131.

A SZÁMLAKIVONAT ALÁÍRÁS ÉS PECSET NÉLKÜL HITELES.

KIBOCSÁTÓ: OTP BANK NYRT. 1051 BUDAPEST, NÁDOR U. 16.
ADÓSZÁM: 10537914-4-44, CSOPORTAZONOSÍTÓ SZÁM: 17780010-5-44,
KÖZÖSSÉGI ADÓSZÁM: HU17780010.

BP. XV., SZILASPARK 20-24.
15007-20415334HUF

KIBOCSÁTÁS KELTE: 2021.10.14
KIVONATSZÁM: 164/2021 I
A SZÁMLATULAJDONOS NEVE, CÍME:
BP. XV., SZILASPARK 20-24. TÁRSASHÁZ

BUDAPEST
SZILASPARK 20-46.
1152
MAGYARORSZÁG
ADÓSZÁM: 27016981-1-42
1.SZ. PÉLDÁNY

MKTU

OTPDirekt: www.otpbank.hu
(06 1) 3 666 666, (06 20/30/70) 3 666 666

BANKSZÁMLAKIVONAT**PÉNZFORGALMI BANKSZÁMLA**

SZÁMLASZÁM: 11715007-20415334

IBAN: HU66 1171 5007 2041 5334 0000 0000

SZÁMLA NEVE: SZILASPARK 20-24 TH.ÜZEMELTETÉSI SZ.

KÖNYVELÉS NAPJA: 21.10.14

BIC(SWIFT)KÓD: OTPVHUHB

LÁTRA SZÓLÓ KAMAT: 0.0001%

DEVIZANEM: HUF

FORGALMAK

ÉRTÉKNAP	MEGNEVEZÉS	ÖSSZEG
21.10.14	POSTAI KÖZREM.DÍJ 9 HÓNAP*	-3.018
21.10.14	AZONNALI ÁTUTALÁS BANKON BELÜL, F.9923, 11773346-00577782, BODNÁR ZALÁN, Társasház 1152 Szilas park 20-24, 1177334600577782, OTPVHUHB, (2.)NOTPROVIDED, MW_18894019716_1, 2021.10.14, (5.)Bodnár Zalán közös ktsg, 2021.október, N	9.060
21.10.14	AZONNALI ÁTUTALÁS BANKON BELÜL, F.9923, 11715007-21527768, BP, XV. KER. SZILASPARK 20-46. TH., KEKE Kft., 1171500721527768, OTPVHUHB, (2.)NOTPROVIDED, MW_18899642772_1, 2021.10.14, (5.)KEKE-2021-1, N	-1.100.074
NYITÓ EGYENLEG:	2.795.940	TERHELÉSEK ÖSSZESEN: 1.103.092
ZÁRÓ EGYENLEG:	1.701.908	JÓVÁÍRÁSOK ÖSSZESEN: 9.060
EGYENLEGBŐL ZÁROLT:	0	ELŐJEGYZETT BETÉTKAMAT: 0
ELŐJEGYZETT FORGALMI KÜLÖNDÍJ:	3.496	ELŐJEGYZETT JUTALÉK/KÖLTSÉG: 1.659
ELŐJEGYZETT FORGALOM (KÁRTYA/ÁTUTALÁS)	0	ELŐJEGYZETT HITELKAMAT: 0
		FOLYÓSZÁMLA-HITELKERET: 0

*AZ ÜGYLET AZ ÁLTALÁNOS FORGALMI ADÓRÓL SZÓLÓ 2007. ÉVI CXXVII. TV. ALAPJÁN MENTES AZ ADÓ ALÓL.

TOVÁBBI SZÁMLAINFORMÁCIÓK

A tranzakciókhoz tartozó bővebb adattartalom értelmezéséhez az alábbi meghatározás nyújt segítséget:

(1.) Átutaló azonosítója, (2.) Partnerek közli egyedi azonosító, (3.) Konverzió adatai, (4.) Visszautasítás oka, (5.) Közlemény, (6.) Tényleges átutaló azonosítója, (7.) Átutalás jogcím kategóriája, (8.) Átutalás jogcíme, (9.) Tényleges kedvezményezett neve, (10.) Tényleges kedvezményezett azonosítója, (11.) Kedvezményezett azonosítója, (12.) Tényleges fizető neve, (13.) Egyéb adatok. Fizetéskezdemenyezési szolgáltatón keresztül kezdeményezett a tranzakció, ha a tranzakció típusa után az F.9930 érték szerepel.

A pénzügyi tranzakciós illetékről szóló 2012. évi CXVI. törvény 7. § (3) bekezdése alapján az OTP Bank Nyrt. tájékoztatásul közli, hogy a számláján végrehajtott, a számlakivonaton szereplő művelet(ek) után megállapított, az OTP Bank Nyrt-t terhelő illeték összege: 3.300 Ft.

Tájékoztatjuk, hogy a 2013. évi CCXXXVII. tv. (Hpt.) szerint névre szóló betétnek 2021. január 1-jétől csak az a betét minősül, amelynek tulajdonosát a pénzmossás és a terrorizmus finanszírozása megelőzéséről és megakadályozásáról szóló 2017. évi LIII. törvénynek (továbbiakban: Pmt.) megfelelően azonosította az OTP Bank Nyrt. Ennek megfelelően Önre, mint a betét tulajdonosára kiterjed az Országos Betétbiztosítási Alap (OBA) védelme, ha Önt az OTP Bank Nyrt. a Pmt.-nek megfelelő azonosító adatokkal azonosította. Az ügyfelek Pmt. szerinti azonosítási rendjéről és az azonosításhoz szükséges adatokról az OTP Bank Nyrt. ügyfél-azonosítási rendjéről szóló mindenkor hatályos hirdetménye rendelkezik. A Hpt. 6. melléklete szerinti betétbiztosításra vonatkozó tájékoztatást évente a számlakivonattal azonos módon megküldjük Önnek, illetve számlakivonat hiányában a bankfiókban kérheti annak átadását.

A kivonat elkészültét követő fizetési megbízásokról a következő kivonaton adunk tájékoztatást.

AZ AKTUÁLIS KAMAT- ÉS DÍJTÉTELEKET A BANKFIÓKOKBAN ÉS AZ OTP BANK NYRT. HONLAPJÁN KÖZZÉTETT HIRDETÉMNYEK TARTALMAZZÁK.

Eredetivel mindenben
megegyező
2021.10.25.
TÁRSASHÁZ

1152 Bp., Szilaspark 20-46.
OTP: 11715007-20415334
Adószám: 27016981-1-42



ablakpalota.hu

IDEX INTER-ED Kft.

székhely: 1163 Bp., Cziráki u. 26-32.
levelezési cím: 1631 Bp., Pf.: 151.

adószám: 10321582-2-42
cégjegyzékszám: 01-09-065540
bankszámlaszám: BB 10102237-07683500-01005001

Mobil: +36-20-599-4545, +36-20-590-4323

E-mail: ablak@idex.hu

www.ablakpalota.hu

Rendelészám: M 2020/0324

TELJESÍTÉS IGAZOLÁS

Az **IDEX INTER-ED Kft.**, mint Vállalkozó Társasház **Szilas Park (1152 Bp., Szilas Park 20-24.)** részére, mint Megrendelőnek elkészítette és átadta, és beépítette a **2020.12.16.** napján megrendelt nyílászárót és kiegészítőket.

A megrendelés összértéke (ÁFÁ-val együtt) **1.169.341,- Ft** azaz **Egymillió-egyszázhatvankilencezer-háromszáznegyvenegy- Forint.**

1. Megrendelő Vállalkozó számlájára 50% előlegként átutalt 584.670,- Ft-ot.
2. Vállalkozó a Megállapodásban rögzített kötelezettségének eleget tett, miszerint a megrendelt termékeket legyártotta, beépítette.
3. A Megállapodás maradéktalan teljesítése okán Vállalkozó jogosult a végszámlát kibocsátani.
4. A Megrendelő részéről a „Garanciális feltételek”, a „Használati – kezelési útmutató” és az „EK megfelelőségi nyilatkozat” átvételre került.

Végszámla összege: 584.671,- Ft

Budapest, 2021.03.09.

TÁRSASHÁZ
1152 Bp., Szilaspark 20-46.
OTP: 11715007-20415310
Adószám: 10316921-1-42

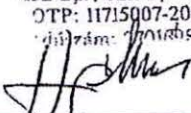
Megrendelő

IDEX INTER-ED KFT.
1163 Bp., Cziráki u. 26-32.
Adószám: 10321582-2-42

Vállalkozó

eredetivel mindenben
meg egyező
2021.10.25.
TÁRSASHÁZ
1152 Bp., Szilaspark 20-46.
OTP: 11715007-20415310
Adószám: 10316921-1-42

SZÁMLA

Számiaszám:
A2021/00043

Számlla kiállító adatai:		Vevő adatai:	
IDEX INTER-ED Kft. 1163 Budapest, Magyarország Cziráki utca 26-32. Adószám: 10321582-2-42 EU adószám: HU10321582 Bankszámlaszám:10102237-07683500-01005001		Társasház Szilas Park 1152 Budapest Szilas park 20-24. Adószám: 27016981-1-42	
Fizetési mód	Számla kelte	Teljesítés időpontja	Fizetési határidő
átutalás	2021.03.16.	2020.12.17.	2020.12.18.

M_2020/0324 megrendelés

Megnevezés	Menny.Mee.	Nettó egységár	ÁFA	Nettó érték	ÁFA érték	Braño érték
Anyag előleg	1,00db	460 370	27%	460 370	124 300	584 670
		(27%-os ÁFA)	27%	460 370	124 300	584 670
		Összesen:		460 370	124 300	584 670

Fizetendő végösszeg: 584 670 Ft

(ötszáznyolcvannégyezer-hatszázhetven forint)

IDEX INTER-ED KFT.

1163 Bp., Cziráki u. 26-32.

Adószám: 10321582-2-42



Vevő

Kifizetve a XV. ker. önkormányzattal a
 753/2020. sz. megállapodás alapján kapott
 támogatásból.

2021. 10. 25.

eredetivel mindenben
 megegyező

2021. 10. 25.

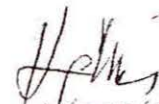
TÁRSASHÁZ
 1152 Bp., Szilas park 20-24.
 OTP: 117 15310
 Adószám: 27016981-1-42

Oldal: 1 / 1



SZÁMLAVEZETŐ FIÓK NEVE, CÍME:
OTP BANK NYRT. BUDAPESTI RÉGIÓ
1152 BUDAPEST
SZENTMIHÁLYI ÚT 131.

770000602309471



1500

A SZÁMLAKIVONAT EGYÜTTAL SZÁMLAKÉNT IS SZOLGÁL. ALÁÍRÁS ÉS PECSÉT NÉLKÜL HITELES.

*AZ ÜGYLET A 2007. ÉVI CXXVII. TV. ALAPJÁN MENTES AZ ADÓ ALÓL.

SZÁMLAADÓ: OTP BANK NYRT. 1051 BUDAPEST, NÁDOR U. 16.
ADÓSZÁM: 10537914-4-44, CSOPORTAZONOSÍTÓ SZÁM: 17780010-5-44,
KÖZÖSSÉGI ADÓSZÁM: HU17780010.

SZÁMLAKIBOCSÁTÁS KELTE: 2020.12.17
KIVONATSZÁM: 184/2020 I

A SZÁMLATULAJDONOS NEVE, CÍME:
RP. XV., SZILASPARK 20-46.TÁRSASHÁZ

BP. XV., SZILASPARK 20-24.
15007-20415334HUF

BUDAPEST
SZILASPARK 20-46.
1152
MAGYARORSZÁG
ADÓSZÁM: 27016981-1-42
1.SZ. PÉLDÁNY

MKTU

OTPdirekt: www.otpbank.hu
(06 1) 3 666 666, (06 20/30/70) 3 666 666

BANKSZÁMLAKIVONAT**PÉNZFORGALMI BANKSZÁMLA**

SZÁMLASZÁM: 11715007-20415334

IBAN: HU66 1171 5007 2041 5334 0000 0000

KÖNYVELÉS NAPJA: 20.12.17

BIC(SWIFT)KÓD: OTPVHUHB

SZÁMLA NEVE: SZILASPARK 20-24 TH.ÜZEMELTETÉSI SZ.

DEVIZANEM: HUF

LÁTRA SZÓLÓ KAMAT: 0,0001%

FORGALMAK

ÉRTÉKNAP	MEGNEVEZÉS	ÖSSZEG
20.12.16	AZONNALI ÁTUTALÁS BANKON BELÜL, F.9923, 11773339-00673187, TORNYAI EVELIN, Tarsashaz uzemeltetes, 1177333900673187, OTPVHUHB, (2.)NOTPROVIDED, MW_15675960487_1, 2020.12.16, (5.)Szilas park 20.00.04, N	13.290
20.12.17	PÉNZTÁRI KÉSZPÉNZKIFIZETÉS, F.1500, HORKÁS JÁNOS, 1152 BUDAPEST, 027168DE 394602LH	50.000
20.12.17	POSTAI BEFIZETÉSEK, F.1500, 11799996-55555555, 000000001, 1, POSTAI FORGALOM, POSTAI JOB DÁTUM: 20/12/16, KP ÁTUTALÁSI MEGBÍZÁS NAPI 1111, TETELSZAM: 00000002	14.180
20.12.17	AZONNALI ÁTUTALÁS, F.9923, 10102237-07683500-01005001, BP, XV, KER, SZILASPARK 20-46. TH., IDEX INTER-ED.KFT., 101022370768350001005001, OTPVHUHB, (2.)NOTPROVIDED, MW_15685187640_1, 2020.12.17, (5.)M_2020/0324.előleg, N	584.670

NYITÓ EGYENLEG: 2.047.391
ZÁRÓ EGYENLEG: 1.440.191
EGYENLEGBŐL ZÁROLT: 0

TERHELÉSEK ÖSSZESEN: 634.670
JÓVÁÍRÁSOK ÖSSZESEN: 27.470
ELŐJEGYZETT BETÉTKAMAT: 0
ELŐJEGYZETT JUTALÉK/KÖLTSÉG: 1.744
ELŐJEGYZETT HITELKAMAT: 0
FOLYÓSZÁMLA-HITELKERET: 0

ELŐJEGYZETT FORGALMI KÜLÖNDÍJ: 2.830
ELŐJEGYZETT FORGALOM (KÁRTYA/ÁTUTALÁS) 0

TOVÁBBI SZÁMLAINFORMÁCIÓK

A tranzakciókhoz tartozó bővebb adattartalom értelmezéséhez az alábbi meghatározás nyújt segítséget:

(1.) Átutaló azonosítója, (2.) Partnerek közti egyedi azonosító, (3.) Konverzió adatai, (4.) Visszautasítás oka, (5.) Közlemény, (6.) Tényleges átutalás azonosítója, (7.) Átutalás jogcím kategóriája, (8.) Átutalás jogcíme, (9.) Tényleges kedvezményezett neve, (10.) Tényleges kedvezményezett azonosítója, (11.) Kedvezményezett azonosítója, (12.) Tényleges fizető neve, (13.) Egyéb adatok. Fizetéskezdeményezési szolgáltatón keresztül kezdeményezett a tranzakció, ha a tranzakció típusa után az F.9930 érték szerepel.

A pénzügyi tranzakciós illetékről szóló 2012. évi CXVI. törvény 7. § (3) bekezdése alapján az OTP Bank Nyrt. tájékoztatásul közli, hogy a számláján végrehajtott, a számlakivonaton szereplő művelet(ek) után megállapított, az OTP Bank Nyrt-t terhelő illeték összege: 2.054 Ft.

Tájékoztatjuk, hogy a 2013. évi CCXXXVII. tv. (Hpt.) alapján Önre kiterjed az OBA védelme. A betétbiztosításra vonatkozó részletes tájékoztatást évente megküldjük Önnek a számlakivonattal azonos módon, illetve számlakivonat hiányában a bankfiókban kérheti annak átadását.

A kivonat elkészültét követő fizetési megbízásokról a következő kivonaton adunk tájékoztatást.

AZ AKTUÁLIS KAMAT- ÉS DÍJTÉTELEKET A BANKFIÓKOKBAN ÉS AZ OTP BANK NYRT. HONLAPJÁN KÖZZÉTETT HIRDETÉMÉNYE TARTALMAZZÁK.

Eredetivel mindenben
megegyező

2021.10.25. H/Hm

TÁRSASHÁZ

1152 Bp., Szilaspark 20-46.
OTP: 11715007-20415334
Adószám: 27016981-1-42

SZÁMLA

Számlaszám:
A2021/00045

Számola kiállító adatai:		Vevő adatai:	
IDEX INTER-ED Kft. 1163 Budapest, Magyarország Cziráki utca 26-32. Adószám: 10321582-2-42 EU adószám: HU10321582 Bankszámlaszám:10102237-07683500-01005001		Társasház Szilas Park 1152 Budapest Szilas park 20-24. Adószám: 27016981-1-42	
Fizetési mód	Számla kelte	Teljesítés időpontja	Fizetési határidő
átutalás	2021.03.16.	2021.03.09.	2021.03.18.

M_2020/0324 megrendelés

Megnevezés	Menny. Mee.	Nettó egységár	ÁFA	Nettó érték	ÁFA érték	Bruttó érték
1750x2050mm bejárati ajtó	1,00db	212 333	27%	212 333	57 330	269 663
1720x2050mm bejárati ajtó	1,00db	210 688	27%	210 688	56 886	267 574
1740x2050mm bejárati ajtó	1,00db	211 566	27%	211 566	57 123	268 689
Hidraulikus ajtóbehúzó+zárba integrált elektromos zár	3,00db	33 756	27%	101 268	27 342	128 610
Külső-belső takaróléc	3,00db	14 511	27%	43 533	11 754	55 287
Kiszállítás, bontás, beépítés	1,00db	141 353	27%	141 353	38 165	179 518
- Anyag előleg (A2021/00043 szla.)	1,00db	-460 370	27%	-460 370	-124 300	-584 670

(27%-os ÁFA); 27%
Összesen: 460 371 124 300 584 671

Fizetendő végösszeg: 584 671 Ft

(ötszáznyolcvannégyezer-hátszázhetvenegy forint)

IDEX INTER-ED KFT.
 1163 Bp., Cziráki u. 26-32.
 Adószám: 10321582-2-42

[Handwritten Signature]
 Vevő

*Kifizetve a XV. ker. önkormányzattól a
 753/2020. sz. megállapodás alapján
 kapott támogatásból.
 2021.10.25.*

*Eredetivel mindenben
 megegyező*

2021.10.25.

[Handwritten Signature]
TÁRSASHÁZ
 1152 Bp., Szilaspark 20-46.
 OTP: 11715007-20415310
 Adószám: 27016981-1-42

Oldal: 1 / 1

770000629184331



1500



OTP BANK NYRT. BUDAPESTI RÉGIO
1152 BUDAPEST
SZENTMIHÁLYI ÚT 131.

A SZÁMLAKIVONAT ALÁÍRÁS ÉS PECSÉT NÉLKÜL HITELES.

KIBOCSÁTÓ: OTP BANK NYRT. 1051 BUDAPEST, NÁDOR U. 16.
ADÓSZÁM: 10537914-4-44, CSOPORTAZONOSÍTÓ SZÁM: 17780010-5-44,
KÖZÖSSÉGI ADÓSZÁM: HU17780010.

KIBOCSÁTÁS KELTE: 2021.03.23
KIVONATSZÁM: 044/2021 I

A SZÁMLATULAJDONOS NEVE, CÍME:
BP. XV., SZILASPARK 20-46.TÁRSASHÁZ

BUDAPEST
SZILASPARK 20-46.
1152
MAGYARORSZÁG
ADÓSZÁM: 27016981-1-42
I.SZ. PÉLDÁNY

MKTU

OTPDirekt: www.otpbank.hu
(06 1) 3 666 666, (06 20/30/70) 3 666 666

BP. XV., SZILASPARK 20-24.
15007-20415334HUF

BANKSZÁMLAKIVONAT**PÉNZFORGALMI BANKSZÁMLA**

SZÁMLASZÁM: 11715007-20415334

IBAN: HU66 1171 5007 2041 5334 0000 0000

KÖNYVELÉS NAPJA: 21.03.23

SZÁMLA NEVE: SZILASPARK 20-24 TH.ÜZEMELTETÉSI SZ.

BIC(SWIFT)KÓD: OTPVHUHB

LÁTRA SZÓLÓ KAMAT: 0,0001%

DEVIZANEM: HUF

FORGALMAK

ÉRTÉKNAP	MEGNEVEZÉS	ÖSSZEG
21.03.23	AZONNALI ÁTUTALÁS, F.9923, 10102237-07683500-01005001, BP; XV. KER. SZILASPARK 20-46. TH., IDEX INTER-ED Kft., 101022370768350001005001, OTPVHUHB, (2.)NOTPROVIDED, MW_16728037968_1, 2021.03.23, (5.)A2021/00045, N	-584.671
21.03.23	AZONNALI ÁTUTALÁS BANKON BELÜL, F.9923, 11708001-20509109, BP; XV. KER. SZILASPARK 20-46. TH.; Szigeti Zsolt EV, 1170800120509109, OTPVHUHB, (2.)NOTPROVIDED, MW_16728087647_1, 2021.03.23, (5.)T401-2021-2, N	-217.500

NYITÓ EGYENLEG: 3.606.575
ZÁRÓ EGYENLEG: 2.804.404
EGYENLEGBŐL ZÁROLT: 0

TERHELÉSEK ÖSSZESEN: 802.171
JÓVÁÍRÁSOK ÖSSZESEN: 0
ELŐJEGYZETT BETÉTKAMAT: 0
ELŐJEGYZETT JUTALÉK/KÖLTSÉG: 2.334
ELŐJEGYZETT HITELKAMAT: 0
FOLYÓSZÁMLA-HITELKERET: 0

ELŐJEGYZETT FORGALMI KÜLÖNDJ: 2.880
ELŐJEGYZETT FORGALOM (KÁRTYA/ÁTUTALÁS) 0

TOVÁBBI SZÁMLAINFORMÁCIÓK

A tranzakciókhoz tartozó bővebb adattartalom értelmezéséhez az alábbi meghatározás nyújt segítséget:

(1.) Átutaló azonosítója, (2.) Partnerek közti egyedi azonosító, (3.) Konverzió adatai, (4.) Visszautasítás oka, (5.) Közlemény, (6.) Tényleges átutaló azonosítója, (7.) Átutalás jogcím kategóriája, (8.) Átutalás jogcíme, (9.) Tényleges kedvezményezett neve, (10.) Tényleges kedvezményezett azonosítója, (11.) Kedvezményezett azonosítója, (12.) Tényleges fizető neve, (13.) Egyéb adatok. Fizetésekedvezményezési szolgáltatón keresztül kezdeményezett a tranzakció, ha a tranzakció típusa után az F.9930 érték szerepel.

A pénzügyi tranzakciós illetékről szóló 2012. évi CXVI. törvény 7. § (3) bekezdése alapján az OTP Bank Nyrt. tájékoztatásul közli, hogy a számláján végrehajtott, a számlakivonaton szereplő művelet(ek) után megállapított, az OTP Bank Nyrt-t terhelő illeték összege: 2.407 Ft.

Tájékoztatjuk, hogy a 2013. évi CCXXXVII. tv. (Hpt.) szerint névre szóló betétnek 2021. január 1-jétől csak az a betét minősül, amelynek tulajdonosát a pénzmossás és a terrorizmus finanszírozása megelőzéséről és megakadályozásáról szóló 2017. évi LIII. törvénynek (továbbiakban: Pmt.) megfelelően azonosította az OTP Bank Nyrt. Ennek megfelelően Önre, mint a betét tulajdonosára kiterjed az Országos Betétbiztosítási Alap (OBA) védelme, ha Önt az OTP Bank Nyrt. a Pmt.-nek megfelelő azonosító adatokkal azonosította. Az ügyfelek Pmt. szerinti azonosítási rendjéről és az azonosításhoz szükséges adatokról az OTP Bank Nyrt. ügyfél-azonosítási rendjéről szóló mindenkor hatályos hirdeteménye rendelkezik. A Hpt. 6. melléklete szerinti betétbiztosításra vonatkozó tájékoztatást évente a számlakivonattal azonos módon megküldjük Önnek, illetve számlakivonat hiányában a bankfiókban kérheti annak átadását.

A kivonat elkészültét követő fizetési megbízásokról a következő kivonaton adunk tájékoztatást.

AZ AKTUÁLIS KAMAT- ÉS DÍJTÉTELEKET A BANKFIÓKOKBAN ÉS AZ OTP BANK NYRT. HONLAPJÁN KÖZZÉTETT HIRDETMÉNYEK TARTALMAZZÁK.

eredetivel mindenben
megegyező

2021.10.25

TÁRSASHÁZ

1152 Bp., Szilaspark 20-46.
OTP: 11715007-20415334
Adószám: 27016981-1-42



V/4452

3/30kk - 3/2021

**Társasház,
1152 Szilas park 20-24.**

**Budapesti Főváros XV. kerületi Önkormányzat
Városgazdálkodási Főosztály
1153 Budapest, Bocskai u. 1-3.**

Tisztelt Városgazdálkodási Főosztály !

Hivatkozással **753/2020 szerződésszámú** támogatási szerződésre a korábban pályázatra beadott 7. db. erkélyfelújítás helyett csak 4 db. készült el, amelynek elszámolását 2021. október 25-én benyújtottuk.

A korábban tervezett további 3 db. erkély teljes felújítása azért nem történhetett meg, mert az egyik lakásban, a padlósínten vezetett fűtési rendszerben csőtörés van, amely áztatja az alatta lévő erkélyeket. A lakástulajdonostól már többször kértük a hiba elhárítását, de sajnos ez még nem történt meg.

A társasház 1 millió Ft kamatmentes hitelt kért, ennek elszámolása 2021. október 25-én maradéktalanul megtörtént a 4 db. erkély, valamint a 3 db. bejárati ajtó bizonylataival.

Kérjük a benyújtott számlák és bizonylatok alapján az elszámolás elfogadását.

Budapest, 2021. október 28.

Tisztelettel

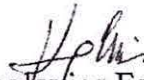
Keglovics Ferenc
Közös képviselő
email: keglovics1@t-online.hu
tel: 06-30-960-6362

TÁRSASHÁZ

1152 Bp., Szilaspark 20-46.
OTP: 11715007-20415310
Adószám: 27016981-1-42